



**BROWNING®**

**OWNER'S MANUAL - BEDIENUNGSANLEITUNG - MANUAL DE INSTRUCCIONES - MANUEL DE L'UTILISATEUR  
MANUALE DI ISTRUZIONI - MANUAL DO UTILIZADOR - BRUKSANVISNING**

**BAR 4X**

## DEUTSCH

**Registrieren Sie Ihre Waffe für eventuelle spätere Garantieansprüche unter Angabe Ihrer Seriennummer auf unserer Website [www.browning.eu](http://www.browning.eu) unter der Rubrik „Garantie“.**

---

## ENGLISH

**For validating the guarantee for your firearm, we invite you to register its serial number on our [www.browning.eu](http://www.browning.eu) site under the heading « Guarantee ».**

---

## ESPAÑOL

**Con el fin de validar la garantía de su arma, le invitamos a registrar su número de serie en nuestra Web: [www.browning.eu](http://www.browning.eu), en el apartado de « Garantía ».**

---

## FRANÇAIS

**Afin de valider la garantie de votre arme, nous vous invitons à enregistrer votre numéro de série sur notre site [www.browning.eu](http://www.browning.eu), à la rubrique « Garantie ».**

---

## ITALIANO

**Per convalidare la garanzia della vostra arma, vi invitiamo a registrare il vostro numero di matricola sul nostro sito [www.browning.eu](http://www.browning.eu), alla rubrica « Garanzia ».**

---

## PORTUGUÊS

**Para validar a garantia da sua arma, convidamo-lo a registar o seu número de série no nosso site [www.browning.eu](http://www.browning.eu), na secção « Garantie ».**

---

## SVENSKA

**För att garantin för ditt vapen skall börja gälla, föreslår vi att du registrerar dess serienummer på: [www.browning.eu](http://www.browning.eu) under rubriken "Garanti".**

|                  |              |
|------------------|--------------|
| <i>English</i>   | <i>p. 11</i> |
| <i>Deutsch</i>   | <i>P. 19</i> |
| <i>Español</i>   | <i>p. 28</i> |
| <i>Français</i>  | <i>p. 36</i> |
| <i>Italiano</i>  | <i>p. 44</i> |
| <i>Portuguès</i> | <i>p. 52</i> |
| <i>Svenska</i>   | <i>p. 60</i> |

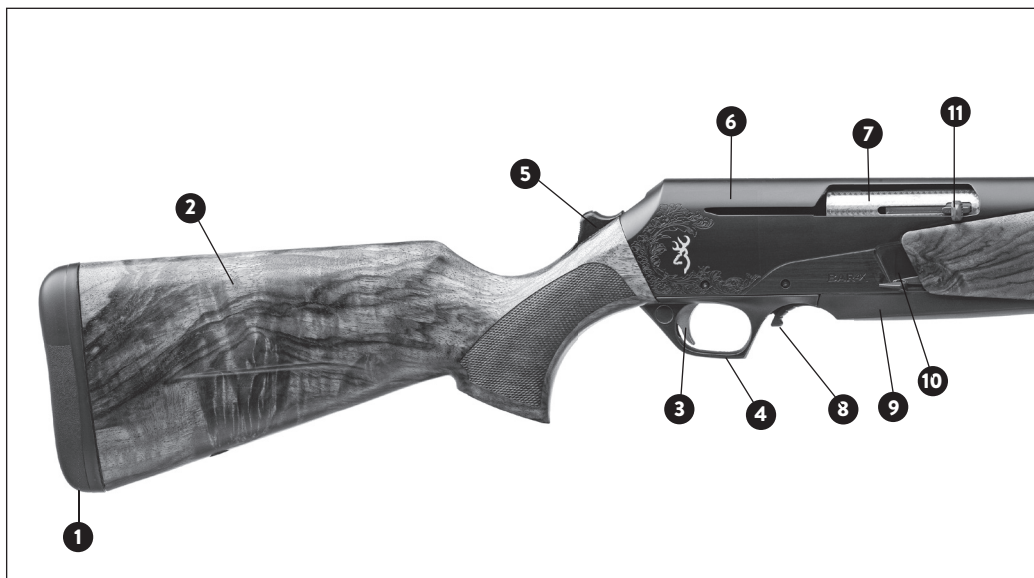
**ENGLISH**

- 1 Recoil pad
- 2 Stock
- 3 Trigger
- 4 Trigger guard
- 5 Hand Cocking
- 6 Receiver
- 7 Bolt
- 8 Magazine release
- 9 Magazine
- 10 Bolt release lever
- 11 Bolt handle
- 12 Fore-end
- 13 Frontsight
- 14 Battue-type rib
- 15 Barrel
- 16 Muzzle
- 17 Rear sight
- 18 K1 Reflex system
- 19 Muzzle thread
- 20 Front sight bracket
- 21 Short thread protector
- 22 Long thread protector
- 23 Muzzle accessory insert ring

**DEUTSCH**

- 1 Schaftkappe
- 2 Schaft
- 3 Abzug
- 4 Abzugsbügel
- 5 Handspanner
- 6 Gehäuse
- 7 Verschluss
- 8 Magazinbodenverriegelung
- 9 Magazin
- 10 Verschlussfanghebel
- 11 Verschlusshebel
- 12 Vorderschaft
- 13 Korn
- 14 Drückjagdschiene
- 15 Lauf
- 16 Mündung
- 17 Visier
- 18 Reflex-System K1
- 19 Mündungsgewinde
- 20 Kornhalter
- 21 Kurzer Gewindeschutz
- 22 Langer Gewindeschutz
- 23 Zwischenring für Mündungszubehör

**ESPAÑOL**

- 1 Cantonera
- 2 Culata
- 3 Disparador
- 4 Guardamontes
- 5 Armador manual
- 6 Carcasa
- 7 Cerrojo
- 8 Tapa de fondo del cargador
- 9 Cargador
- 10 Retén de corredera
- 11 Palanca de cerrojo
- 12 Guardamanos
- 13 Punto de mira
- 14 Banda de batida
- 15 Cañón
- 16 Boca
- 17 Alza
- 18 Sistema Reflex K1
- 19 Rosca de boca
- 20 Soporte de punto de mira
- 21 Tapa de la rosca corta
- 22 Tapa de la rosca larga
- 23 Anilla separadora para accesorios de boca

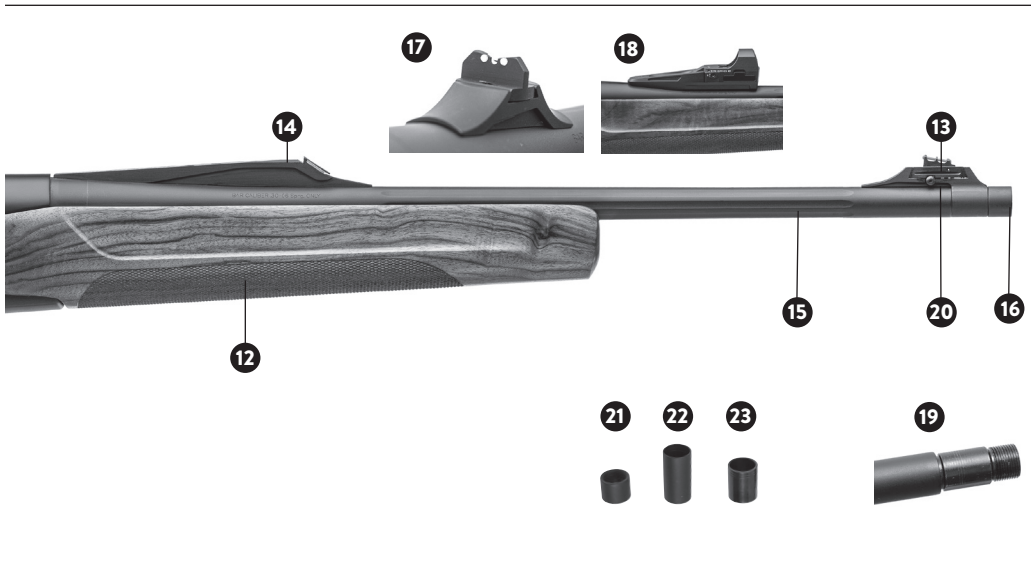
**FRANÇAIS**

- 1 Plaque de couche
- 2 Crosse
- 3 Détonateur
- 4 Pontet
- 5 Armeur manuel
- 6 Carcasse
- 7 Culasse
- 8 Verrou de fond de magasin
- 9 Chargeur
- 10 Arrêtoir de glissière
- 11 Manette d'armement
- 12 Garde main
- 13 Guidon
- 14 Bande de battue
- 15 Canon
- 16 Bouche
- 17 Hausse
- 18 Système Reflex K1
- 19 Filet de bouche
- 20 Support de guidon
- 21 Cache-filet court
- 22 Cache-filet long
- 23 Bague intercalaire pour accessoires de bouche

**ITALIANO**

- 1 Calciolo
- 2 Calcio
- 3 Grilletto
- 4 Ponticello
- 5 Leva di armamento manuale
- 6 Carcassa
- 7 Culatta
- 8 Sicura del fondo del tubo serbatoio
- 9 Caricatore
- 10 Fermo del carrello
- 11 Leva d'armamento
- 12 Astina
- 13 Mirino
- 14 Bindella da battuta
- 15 Canna
- 16 Bocca
- 17 Tacca di mira
- 18 Sistema Reflex K1
- 19 Filettatura lato volata
- 20 Supporto mirino
- 21 Coprifiletto corto
- 22 Coprifiletto lungo
- 23 Anello distanziale per accessori di volata

**PORTUGUÊS**

- 1 Almofada anti-recuo
- 2 Coronha
- 3 Gatilho
- 4 Guardamatos
- 5 Armador manual
- 6 Caixa da culatra
- 7 Ferrolho
- 8 Retém do carregador
- 9 Carregador
- 10 Trava lateral
- 11 Elemento móvel
- 12 Guarda-mão
- 13 Mira
- 14 Alça da mira
- 15 Cano
- 16 Boca
- 17 Mira traseira
- 18 Sistema Reflex K1
- 19 Rosca da boca
- 20 Apoio da mira
- 21 Protetor de rosca curto
- 22 Protetor de rosca comprido
- 23 Anel intercalar para acessórios da boca

**SVENSKA**

- 1 Bakkappa
- 2 Kolv
- 3 Avtryckare
- 4 Varbygel
- 5 Manuell spänning av slagstift
- 6 Låda
- 7 Slutstycke
- 8 Spärr i magasinets botten
- 9 Magasin
- 10 Slutstyckets spärr
- 11 Manöverhandtag
- 12 Framstock
- 13 Korn
- 14 Siktband
- 15 Pipa
- 16 Mynning
- 17 Sikte
- 18 System Reflex K1
- 19 Gängad mynning
- 20 Kornets fäste
- 21 Kort gängskydd
- 22 Långt gängskydd
- 23 Distans för montering av tillbehör på pipan

FIGURE 1

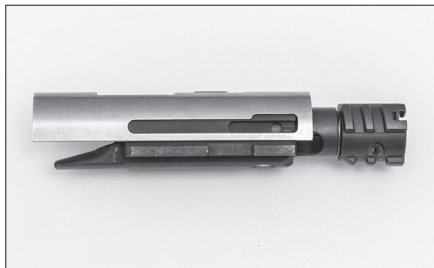

FIGURE 2



FIGURE 3



FIGURE 4



FIGURE 5



FIGURE 6



FIGURE 7



FIGURE 8



FIGURE 9



FIGURE 10

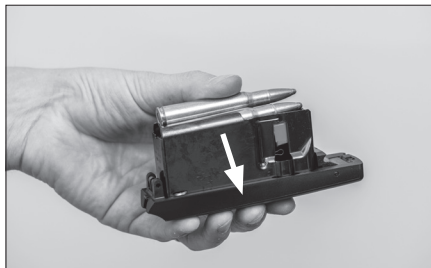

FIGURE 11



FIGURE 12



FIGURE 13

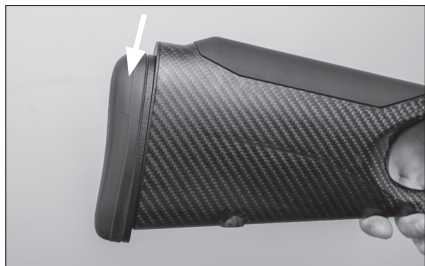

FIGURE 14

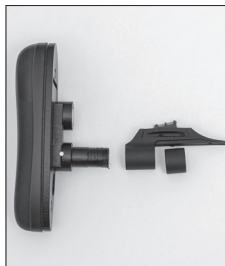

FIGURE 15



FIGURE 16



FIGURE 17



FIGURE 18

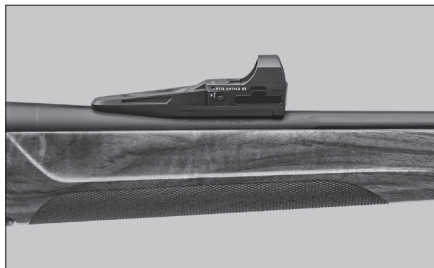

FIGURE 19

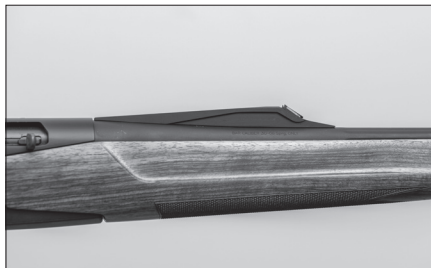

FIGURE 20

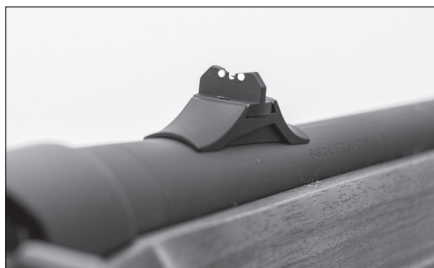

FIGURE 21

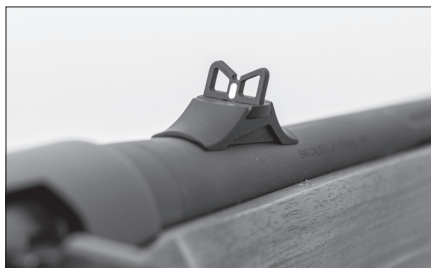

FIGURE 22



FIGURE 23

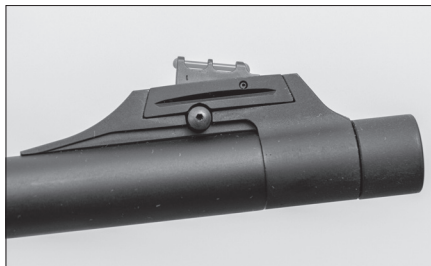

FIGURE 24



FIGURE 25





FIGURE 26

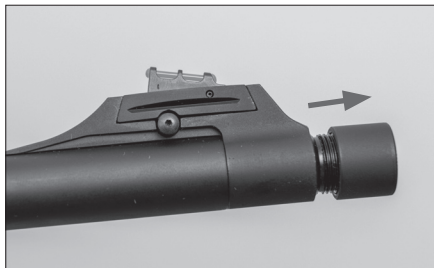

FIGURE 27

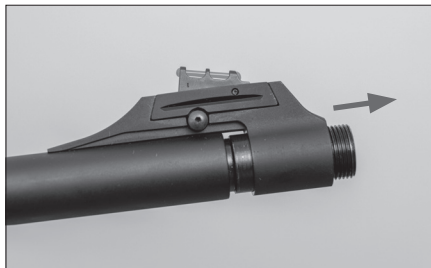

FIGURE 28

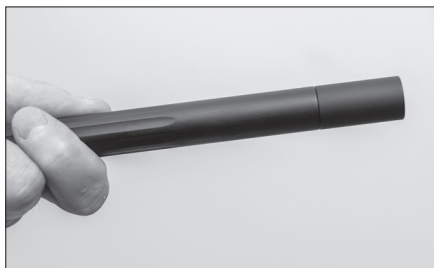

FIGURE 29

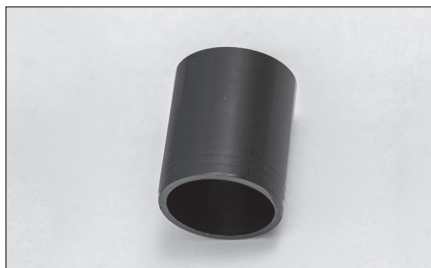

FIGURE 30

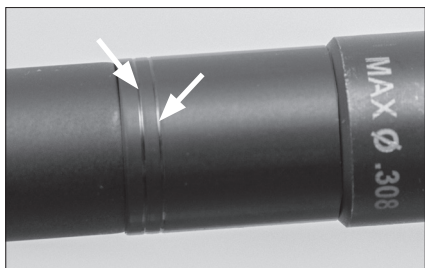

FIGURE 31



FIGURE 32

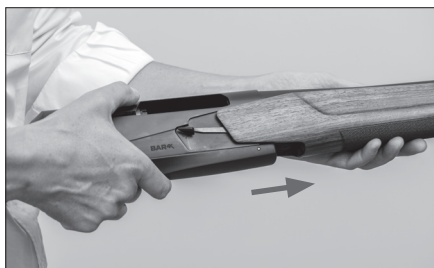

FIGURE 33

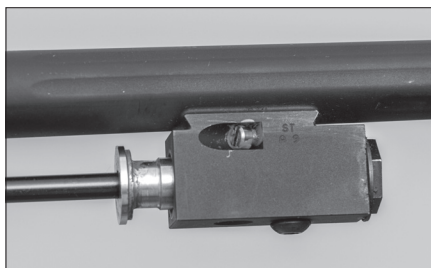

FIGURE 34

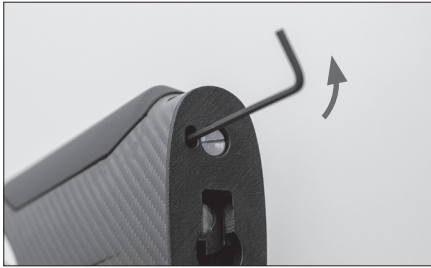

FIGURE 35

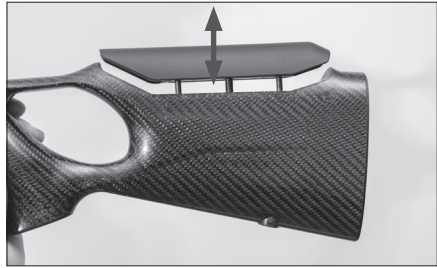
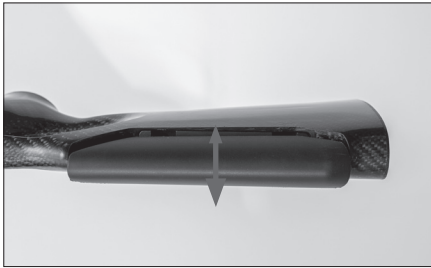

FIGURE 36



## BAR 4X

**VERY IMPORTANT: DO NOT LOSE THIS BOOK.**

**READ THE WHOLE MANUAL CAREFULLY BEFORE USING YOUR NEW BROWNING BAR 4X RIFLE.**

### **ELEMENTARY SAFETY RULES**

1. Before use, make sure your gun dealer has assembled a stock and fore-end for use on the Browning BAR 4X to your gun.
2. Before handling, always check that your rifle is not loaded.
3. Always keep your arm with the hand cocking button in the «Safety» position when you are not firing, even if you are sure that the gun is completely unloaded.
4. Always point the muzzle of your BAR 4X rifle in a safe direction even if you are sure it is completely unloaded.
5. Never point your gun at anybody, even if you are certain that it is unloaded.
6. Every time you handle a firearm or you hand it over to someone else, always open the mechanism and check the chamber and the magazine visually to be sure that it is fully unloaded.
7. Keep your fingers away from the trigger when loading or unloading and until firing is imminent.
8. Never fire without knowing exactly where the point of impact is located. Only shoot downwards towards a target with a solid background.

**WATCH OUT FOR RICOCHETS: NEVER SHOOT AT WATER OR ROCKS. BE ESPECIALLY CAREFUL WHEN SHOOTING ON HARD OR FROZEN GROUND.**

9. Always wear eye and ear protections when you are shooting.
10. Only use ammunition of the calibre marked on the right-hand side of your gun barrel not only for safety reasons, but also for ballistic performance.
11. In your own interests, as well as those of your rifle, never let any foreign body enter the barrel. Earth, snow, etc can create dangerous overpressures.
12. Make sure your gun is unloaded before cleaning it.
13. Unload your gun when you are not using it and during transport even if it is in a sheath, a transport case or a holster.
14. Always use a gun lock when you put your gun away.
15. Always store your arm away unloaded.
16. Store your arm and ammunition separately and well out of reach of any children.
17. As a responsible shooter you should also take the best possible precautions when storing your rifle at home: Consider using a Browning safe.

No matter what the circumstances may be, never change, or have changed, the trigger, the safety system or any other element that is part of your arm's firing mechanism.

Non-compliance with the present warning may lead to injury or death both for you and third parties.

#### **▲WARNING**

**NEVER TRANSPORT OR STORE YOUR RIFLE AWAY WITH A CARTRIDGE IN THE CHAMBER. ALWAYS KEEP THE SAFETY CATCH IN THE «ON» POSITION, UNLESS FIRING IS IMMINENT ALWAYS KEEP THE MUZZLE POINTED IN A SAFE DIRECTION. NON-COMPLIANCE WITH THESE WARNINGS MAY LEAD TO SERIOUS INJURY OR DEATH.**

## BROWNING BAR 4X SEMI-AUTOMATIC RIFLE

Thank you for choosing a Browning BAR 4X rifle. Congratulations on your choice of a Browning BAR 4X.

The BAR 4X represents the latest generation of Browning semi-automatic rifles. With a reasonable amount of care, your rifle should give you many years of dependable, enjoyable service.

The BAR 4X rifle you have just acquired is a part of the extensive range of Browning products. Its principle of operation is based on using a part of the energy provided by the combustion gasses to activate the semi-automatic operating cycle.

Your BAR 4X rifle is the fruit of more than 50 years of experience for Browning in semi-automatic rifles. Its perfect balance essentially results from the well thought-out distribution of masses in movement, whilst the principle of gas-assisted operation provides it with its extraordinary smoothness and reduced recoil for the shooter.

The cold hammered barrel allied with the 7 lugs bolt gives your rifle unmatched accuracy. Operation of your BAR 4X has been tested in our factory with a wide range of cartridges available on the European market.

The accuracy of your BAR 4X has been optimised for use with BROWNING ammunition, which we recommend that you use.

---

## DESCRIPTION AND OPERATION

---

The extremely simple principle of operation is based on diverting a part of the combustion gasses to a piston. Under the gas pressure, the piston moves backwards and pushes the moving parts (bolt and breech) towards the back of the gun, which opens the mechanism and ejects the empty case. Under the pressure of the recoil spring, the breech and bolt unit is then pushed back forward and a new cartridge is inserted automatically into the chamber.

One original characteristic of the rifle is to be found in its rotating bolt system: as the bolt lugs are based on the wall of the barrel itself, the bolt and the barrel form a rigid unit together, which adds to the rifle's accuracy. (*fig. 1*).

Your rifle's semi-automatic operation enables the cartridges in the magazine to be fired one after another. When the last cartridge has been ejected, the bolt is held open.

To close the bolt, simply depress the bolt release lever (*fig. 2*). For obvious safety reasons, do not insert your fingers inside the ejection opening.

Above and beyond its exacting mechanical design, incorporating the latest manufacturing techniques, the BAR 4X also possesses the following distinctive features :

- An ergonomic bolt release lever for simplifying loading and unloading.
- Precision adjustment of the gas system so that your dealer can adapt the rifle to the ammunition you use and the accessories fitted to the gun;
- A special rod and mass system, guaranteeing perfect operation with the different types of ammunition used.
- A hand-cocking system.
- A system for adjusting the stock's pitch and advantage for a perfect match between the gun and its user.
- A gun-locking indicator (red dot) located in the ejection opening, for making sure that your rifle is correctly locked at just one glance.
- A sighting system that meets all the hunter's requirements

---

## RECOMMENDATIONS BEFORE USING THE GUN FOR THE FIRST TIME

---

All exposed metal parts of your new firearm have been oiled at the factory, please wipe off any excess oil with a soft, clean, dry cloth.

Before firing your first shot, clean the bore and chamber of the barrel thoroughly.

The bore must be dried to avoid any overpressure and any variations in the point of impact. Fit a cleaning rod with a piece of flannel and push it down the barrel, inserting it from the barrel mouth.

If necessary, wipe off any excess oil from the other parts of the firearm with a soft cloth.

---

## SERIAL NUMBER & MARKING

---

Your rifle's serial number is stamped on the left side of the receiver, on the bolt and the barrel. The calibre is marked on the right-hand side of the barrel and the back of the magazine.

---

## AMMUNITION

---

The calibre is marked on the right-hand side of the barrel.

Do not use ammunition of any other calibre than the one specified on the right-hand side of the barrel. Examine every cartridge you put into your firearm.

Only use reliable commercially available cartridges of the right calibre for your gun. The calibre is engraved on the right-hand side of the barrel and on the back of the magazine.

We have designed and manufactured your rifle with all the safety coefficients required. However, Browning will assume no responsibilities for incidents, which occur through the use of cartridges of non standard dimension or those developing pressures in excess of CIP or SAAMI established standards.

Browning recommends that you use BROWNING or WINCHESTER® cartridges.

---

## TECHNICAL SPECIFICATIONS

---

### SAFETY – HAND COCKING SYSTEM

#### ▲WARNING

**ALWAYS KEEP YOUR ARM WITH THE HAND COCKING BUTTON IN THE «SAFETY» POSITION ALWAYS KEEP THE MUZZLE POINTED IN A SAFE DIRECTION. FAILURE TO RESPECT THESE WARNINGS MAY LEAD TO SERIOUS INJURY OR EVEN DEATH.**

Your rifle's safety system is in the form of a hand cocking system located above the pistol-grip.

By pushing the hand cocking button forward into the "cocked" (*fig. 3*) position, you compress the hammer springs. Your rifle is now cocked and ready to fire.

The red dot that can be seen at the back of the cocking button shows that your rifle is cocked. (*fig. 4*)

To uncock the rifle, push the hand cocking button forwards and downwards at the same time (*fig. 5*), the cocking button will then move backwards to the "safety" position (*fig. 6*).

This will release the hammer spring tension and uncock your rifle. In this position the red dot can no longer be seen.

Always keep your gun with the cocking button in the "safety" position, no matter whether the gun has been stored away, is being transported or is in the hunting zone (no matter whether it is loaded or not). Only put the cocking button in the "cocked" position when you are about to fire

---

## LOADING

---

#### ▲WARNING

**WHEN LOADING YOUR BAR 4X, ALWAYS KEEP THE MUZZLE AIMED IN A SAFE DIRECTION; ALWAYS PUT THE COCKING BUTTON IN THE «SAFETY» POSITION AND KEEP YOUR FINGERS AWAY FROM THE TRIGGER. FAILURE TO RESPECT THESE WARNINGS MAY LEAD TO SERIOUS INJURY OR EVEN DEATH.**

Your rifle has a fixed magazine mounted on a swivel or fixed support or a drop-down magazine depending on legislation in force in each country.

Depending on the legislation in force in different countries, the Browning BAR 4X has a removable magazine mounted on a hinged floorplate or a fixed magazine or a dropdown magazine.

The magazine also has a capacity that directly depends on the legislation in force in the different countries.

An extra cartridge inserted into the chamber beforehand will increase the total capacity of your rifle by one cartridge:

1. When loading your rifle, always keep the muzzle aimed in a safe direction. Always put the cocking button in the « SAFETY » position and keep your fingers away from the trigger.  
Open the mechanism and check that your rifle is completely unloaded, that the chamber is empty and that the magazine is also empty. Then proceed as follows:
2. Eject the magazine from the rifle by pulling the magazine release rearward with your finger, located at the back of the magazine. The magazine will either fall into your hand (*fig. 7*) or swivel (*fig. 8*).
3. Open the receiver completely by pulling the bolt handle backwards.  
Whilst holding the bolt handle in the back position, push the bolt release lever upwards to make sure that the receiver is held in the back position (*fig. 9*).
4. Load the magazine, by putting a cartridge between the lips of the magazine, and pushing it down into the magazine. Repeat this operation, until the magazine is completely full (*fig. 10*).
5. Close the hinged floor plate or insert the drop-down magazine until it clicks into place (*fig. 11*).
6. Release the bolt by depressing the bolt release lever (*fig. 2*), a cartridge has just been transferred into the chamber.
7. Make sure that the receiver is perfectly locked in position, the bolt handle must be in front of the red dot, located at the side of the ejection port (*fig. 12*).
8. Eject the magazine, then insert an extra cartridge into it and reinsert it into its housing until it clicks into position.

Whatever solution you adopt, always make sure that cartridges are placed in the magazine correctly to avoid any cartridge feed incident when firing.

**▲WARNING**

***THE RIFLE IS NOW READY FOR FIRING. UNLESS FIRING IS IMMINENT, PUSH THE COCKING BUTTON INTO ITS "SAFETY" POSITION IMMEDIATELY. FAILURE TO RESPECT THESE WARNINGS MAY LEAD TO SERIOUS INJURY OR EVEN DEATH.***

---

## FIRING

When you are ready to fire, push the cocking button forward to the "cocked" position, take aim and squeeze the trigger.

After firing, the bolt will automatically move rearward, eject the empty case you have just fired and then return forward feeding a new cartridge into the chamber.

If you want to fire a second shot, take aim again and then squeeze the trigger.

When the last cartridge has been fired and ejected, the bolt is held open rearward.

If you have finished firing, leave the bolt open, in the back position, for inspecting the barrel bore chamber and the magazine visually to make sure that there are no more cartridges in the chamber or the magazine.

Put the safety back in the « ON » safe position immediately.

---

## UNLOADING

**▲WARNING**

***WHEN UNLOADING YOUR RIFLE, ALWAYS KEEP ITS MUZZLE AIMED IN A SAFE DIRECTION AND KEEP YOUR FINGERS AWAY FROM THE TRIGGER. FAILURE TO RESPECT THESE WARNINGS MAY LEAD TO SERIOUS INJURY OR EVEN DEATH.***

When unloading your rifle, always put the cocking button in its "safety" position.

1. Remove the magazine by pulling the magazine lock backwards, the magazine will swivel or fall into your hand.
2. Open the bolt by pulling the bolt handle backward and eject any cartridge that may be in the chamber.

Whilst holding the bolt handle in the back position, push the bolt release lever upwards to make sure that the receiver is held in the back position (*fig. 9*).

Leave the bolt in the rear position with the mechanism open.

3. Check the inside of the chamber to make sure it is empty.
4. With the chamber empty and the magazine removed, close the bolt by depressing the bolt release lever (*fig. 2*).
5. Push the cartridges forwards and out of the magazine, then insert or pivot the empty magazine back into the rifle.

---

## OPTIONS AND ACCESSORIES

---

### **INFLEX2 RECOIL PADS**

The stocks on the BAR 4X are fitted with Inflex 2 recoil pads for excellent shooting comfort. Inflex 2 pads come in 12 mm, 20 mm, 25 mm and 32 mm models. 7 mm and 12 mm inserts can also be used to match the gun length to the shooter.

### **DETACHABLE RECOIL PAD**

All BAR 4X stocks can be fitted with a detachable recoil pad system in addition to the Inflex 2 pads (as standard or optional according to model). With this system, the recoil pad can be swapped out tool-free, e.g. to adjust the length of stock or to gain access to the cheek piece adjustment screw.

On models that have the detachable recoil pad system, the pad is released by simply pushing the recoil pad downwards (*fig. 13*).

To refit the pad, simply insert it at the back of the stock and push upwards.

The recoil pad holder can also be used to store the front sight bracket and the thread protector (*fig. 14 & 15*).

### **ADJUSTABLE CHEEK PIECE**

Some BAR 4X stock models are fitted with an adjustable cheek piece that can be repositioned lower and to the right for perfect eye-to-sight alignment.

To adjust the cheek piece, first detach the recoil pad (cf. detachable recoil pad instructions above).

Use an Allen key to turn the screw anticlockwise until the cheek piece can be moved by hand (*fig. 34*).

Adjust the position of the cheek piece so that your eye is lined up properly with the sights (*fig. 35 & 36*).

Tighten the screw (clockwise) with the Allen key to secure the cheek piece in the required position.

Refit the detachable recoil pad to the stock.

Note: the notched centre post provides a visual reference for the high-low setting.

### **QD SLING SWIVELS**

The stock and fore-end on the BAR 4X come with quick-detach sling swivel attachment points (*fig. 16 & 17*).

When using, always make sure the attachment clicks properly into place in the recess or holes. Also take care to keep the swivels in good condition to prevent a build-up of dirt or corrosion that could affect the ball locking system.

### **SIGHTING SYSTEMS**

The BAR 4X can accommodate different sighting systems.

The top of the receiver has 4 threaded holes for mounting optics (telescopic sight or red dot). Browning recommends using the Browning NOMAD mount system.

The rear of the barrel has 2 threaded holes to fit a Browning Reflex red dot system (*fig. 18*), battue rib (*fig. 19*), fibre-optic rear sight (*fig. 20*) or an open sight (*fig. 21*).

Browning's exclusive modular system at the muzzle end lets you fit an adjustable front sight.

### **MODULAR SIGHTING SYSTEM**

The modular sighting system gives you the option to use different muzzle configurations:

- Adjustable front sight bracket (*fig. 22*): the front sight needs to be coupled to the battue rib or a rear sight for fast aiming. The front sight can be adjusted for windage and elevation to adapt the point of impact to your aim and ammunition. Guns with a standard front sight are factory-set with a 50-metre point of impact. It is always advisable to check this setting with the ammunition you are using. The front sight bracket can be used with the short thread protector (*fig. 23*), a muzzle brake (*fig. 24*). You are advised to clean and oil the modular front sight bracket at regular intervals.
- Long thread protector (*fig. 25*): the front sight bracket can be replaced with a long thread protector. To take off the front sight bracket, first undo the short thread protector from the barrel (*fig. 26*). Next, slide the front sight bracket back along the barrel (*fig. 27*). Screw the long thread protector onto the barrel (*fig. 28*).
- Muzzle accessory insert: if a muzzle brake or a sound moderator are fitted without the front sight bracket being used, the muzzle accessory insert ring must be used (*fig. 29*). The ring should be fitted with the grooves towards the rear of the barrel (*fig. 30*).

### **MUZZLE BRAKES AND SOUND MODERATORS**

Your BAR 4X has a muzzle thread for fitting muzzle accessories, usually a muzzle brake or a sound moderator. Important: muzzle brakes and sound moderators must always be fitted with either the muzzle accessory insert ring (*fig. 30*) or the front sight bracket (*fig. 24*) fitted to the barrel.

#### **▲WARNING**

#### **CAUTION WHEN USING A SOUND MODERATOR.**

A sound moderator produces a significant change in the gas pressure inside the barrel when firing. This affects how your Browning BAR 4X rifle operates.

### **1) ADJUSTING THE GAS OPERATING SYSTEM**

If you want a sound moderator fitting to your Browning BAR 4X rifle, it must be done by a Browning partner dealer, who should check that the gas operating system is adjusted to the moderator and adapt it if necessary. Once the adjustment has been made, you won't be able to fire the gun without the moderator fitted unless the gas operating system is readjusted again.

An improperly adjusted gas operating system can cause malfunctions and lasting damage to your Browning BAR 4X rifle.

### **2) GUN CARE AND EYE PROTECTION**

Using a moderator increases the amount of fouling in the barrel, but also in the action. It is vital that the inside of the BAR 4X barrel and receiver, and the moving parts, be cleaned regularly, preferably after each firing session.

Gas and particles of powder can pass through the ejection port with the cartridge when firing with a sound moderator fitted. Suitable protective eyewear must be worn for your safety.

Always make sure you choose a sound moderator that is suited to the calibre of your Browning BAR 4X rifle. Always make sure you check that the sound moderator is securely tightened to the barrel before firing.

#### **▲WARNING**

#### **CAUTION WHEN USING A MUZZLE BRAKE.**

As a rule, the gas operating system does not require any particular adjustment when using a Browning muzzle brake. If you are using a non-Browning muzzle brake, you should have your Browning BAR 4X rifle operation checked by a Browning partner dealer.

Most muzzle brakes generate more noise towards the rear of the rifle. Suitable ear protection must be worn for your safety.



Always make sure you choose a muzzle brake that is suited to the calibre of your Browning BAR 4X rifle. Always make sure you check that the muzzle brake is securely tightened to the barrel before firing.

## CLEANING AND MAINTENANCE

### **▲WARNING**

**BEFORE CARRYING OUT THE DISMANTLING PROCEDURES FOR CLEANING, CHECK THAT YOUR RIFLE IS COMPLETELY UNLOADED. PUT THE HAND COCKING BUTTON IN ITS "SAFETY" POSITION, OPEN THE MECHANISM AND CHECK THAT YOUR GUN IS UNLOADED AND THAT THE MAGAZINE IS EMPTY. ALWAYS KEEP THE MUZZLE POINTED IN A SAFE DIRECTION. FAILURE TO RESPECT THESE WARNINGS MAY LEAD TO SERIOUS INJURY OR EVEN DEATH.**

**KEEP ALL AMMUNITION WELL AWAY FROM THE CLEANING AREA. NEVER CHECK THE MECHANICAL OPERATION OF YOUR RIFLE USING LIVE AMMUNITION. FAILURE TO RESPECT THESE WARNINGS MAY LEAD TO SERIOUS INJURY OR EVEN DEATH.**

Your Browning BAR 4X will operate better and provide higher reliability over a longer time if it is serviced and stored away correctly.

Clean your Browning BAR 4X after every use. Minimum cleaning includes cleaning the barrel, the mechanism and wooden elements as well as lubricating main parts. Also clean the various muzzle accessories to prevent parts seizing. If you encounter a functional problem, always clean the whole rifle thoroughly to see whether this solves the problem before asking your gunsmith for assistance.

To give you total satisfaction, your rifle requires a minimum amount of maintenance that you can do yourself. Browning recommends using «Legia Spray» oils specially designed for looking after your guns.

For a more thorough maintenance operation, give your gun to a specialist gunsmith at least once a year. This will guarantee many years of perfect operation and total satisfaction.

Every time you use your rifle, proceed as follows afterwards for servicing:

1. Before all else, put the hand cocking button in the "safety" position and check that your gun is unloaded and that the magazine is empty.
2. Open the bolt until it is held in the open position.
3. Attach a piece of cloth onto your cleaning rod, followed, if necessary by a brass bush, both soaked in solvent beforehand and insert the rod into the barrel from the muzzle end. Cleaning the barrel and the chamber essentially consists of removing all traces of powder. During the cleaning operation, take care not to scratch the barrel muzzle.  
Any blow or damage to this essential element of your gun may have a disastrous effect on its accuracy.
4. After cleaning the barrel, dry it correctly and put a thin coat of Legia oil on it, using a piece of clean flannel.
5. Clean the bolt and bolt unit and the inside of the receiver with a dry cloth, by inserting it in the magazine housing (no matter whether the bolt is closed or not).  
Remove any dry oil sticking to the walls and the magazine holder and replace with a thin coat of new oil.
6. Rub an oily cloth over all the outside metal surfaces making sure to remove finger marks (perspiration is often acid). Common sense recommends you to oil the gun lightly every time it has been used in bad weather and poor handling conditions.
7. Examine the gas cylinder piston and the slideway bars from time to time and clean off any possible residue you may find on them. However, this is only needed after intensive use.  
For getting to this mechanism, the fore-end must be removed as follows:  
With the empty magazine in place, open the bolt until it locks in the open position.  
Remove the swivel ring from the fore-end and unscrew the holding bolt using a N° 4 Allen wrench to be placed in the hole in the screw head (*fig. 31*).  
Slide the fore-end forward to remove it and uncover the mechanism (*fig. 32*).

Clean the outside of the piston that is partially exposed, the gas cylinder (*fig. 33*) and other exposed parts with a lightly oiled brush.

Then dry the piston and the gas cylinder as well as possible.

They must be oil-free, to avoid creating scaling deposits.

If you do not plan to use your gun over a long period of time, you can oil the parts more thoroughly, but do not forget to clean them again before re-using it. Never alter the gas system adjustment; this operation must obligatorily be carried out by a qualified gunsmith.

Re-assembly of the fore-end is done in reverse order to dismantling. Remember to open the bolt before re-assembly.

Do not force the fore-end into position, you may break it.

8. ***ON PRINCIPLE, STORE YOUR FIREARMS AND AMMUNITION IN SEPARATE PLACES OUT OF REACH OF CHILDREN.***

Use of a Browning safe is highly recommended.

### **WOOD**

Wooden parts have a tendency to absorb air humidity, particularly in rainy weather.

To avoid them from becoming deformed, the gun should be stored in a dry, ventilated area, away from any heat sources.

In this way, the wood will progressively lose any humidity it may have absorbed without becoming deformed or splitting.

For wood with a so-called "oil-rubbed" finish, apply Légia Spray Special Wood oil regularly, or, if this is not available, use a few drops of linseed oil.

***IMPORTANT: LIGHT OILS MAY EVAPORATE. IF YOUR BAR 4X HAS BEEN STORED AWAY FOR A LONG TIME, LUBRICATE IT COMPLETELY BEFORE RE-FIRING.***

***WARNING! DO NOT OVER-OIL. USING TOO MUCH LUBRICATING OIL MAY PREVENT YOUR RIFLE FROM OPERATING CORRECTLY.***

### **SERVICING OR REPAIR**

If your firearm requires servicing or repair-work, we suggest that you firstly contact a gunsmith. You will find a list of gunsmiths on our internet site [www.browning.eu](http://www.browning.eu).

## BAR 4X

**SEHR WICHTIG: BEWAHREN SIE DIESE ANLEITUNG GUT AUF. LESEN SIE SIE VOR DEM GEBRAUCH IHRER NEUEN BROWNING-BÜCHSE BAR 4X AUFMERKSAM UND VOLLSTÄNDIG DURCH.**

### **GRUNDLEGENDE SICHERHEITSVORSCHRIFTEN**

1. Vergewissern Sie sich vor der Verwendung Ihrer Büchse, dass Ihr Büchsenmacher einen Hinter- und Vorderschaft für Browning BAR 4X auf Ihre Waffe montiert hat.
2. Vergewissern Sie sich vor jeder Handhabung, dass Ihre Waffe ungeladen ist.
3. Halten Sie die Sicherung Ihrer Waffe immer in der gesicherten Position, solange Sie nicht schussbereit sind, auch wenn Sie sicher sind, dass Ihre Waffe vollständig ungeladen ist.
4. Halten Sie die Mündung Ihrer BAR 4X immer in eine sichere Richtung, auch wenn Sie sicher sind, dass Ihre Waffe vollständig ungeladen ist.
5. Richten Sie nie eine Waffe gegen eine Person, auch nicht, wenn Sie davon überzeugt sind, dass die Waffe ungeladen ist.
6. Bevor Sie mit der Waffe hantieren oder diese anderen Personen überlassen öffnen Sie immer zunächst den Mechanismus und werfen Sie einen Blick in das Patronenlager und das Magazin, um sicherzustellen dass Ihre Waffe vollständig ungeladen ist.
7. Halten Sie beim Laden und Entladen Ihre Finger vom Abzug fern bis die Schussabgabe unmittelbar bevorsteht.
8. Schießen Sie nie, ohne den Treffpunkt genau zu kennen. Geben Sie nur Schüsse mit Zielerfassung ab.

**VORSICHT VOR QUERSCHLÄGERN: SCHIESSEN SIE NIE INS WASSER ODER GEGEN FELSEN. NEHMEN SIE SICH BESONDERS VOR SCHÜSSEN AUF SEHR HARTEM ODER GEFRORENEM BODEN IN ACHT.**

9. Tragen Sie beim Schießen immer eine Schießbrille und einen Gehörschutz.
10. Verwenden Sie aus Gründen der Sicherheit und des ballistischen Leistungsvermögens nur Munition des auf der rechten Seite des Laufes eingravierten Kalibers in Ihrer Waffe.
11. Vermeiden Sie zu Ihrer eigenen Sicherheit sowie zum Schutz Ihrer Waffe das Eindringen von Fremdkörpern in den Lauf. Erde, Schnee... können einen gefährlichen Überdruck erzeugen.
12. Stellen Sie vor dem Reinigen sicher, dass Ihre Waffe entladen ist.
13. Entladen Sie Ihre Waffe zwischen den Einsätzen und während des Transports, auch wenn Sie diese in einem Transportkoffer oder Futteral aufbewahren.
14. Verwenden Sie grundsätzlich ein Waffenschloss (GUN LOCK), wenn Sie Ihre Waffe wegräumen.
15. Bewahren Sie Ihre Waffe immer ungeladen auf.
16. Bewahren Sie Ihre Waffe und Ihre Munition an getrennten Orten außer Reichweite von Kindern auf.
17. Sicherheit setzt auch optimale Bedingungen für die Aufbewahrung zu Hause voraus: Erwägen Sie die Verwendung eines BROWNING-Waffentresors. Bitte beachten Sie die gesetzlichen Bestimmungen Ihres Landes.

Unter keinen Umständen dürfen Sie den Abzug, die Sicherung oder andere Teile der Abzugsvorrichtung Ihrer Waffe ändern oder ändern lassen. Bei Nichteinhaltung dieser Anweisung besteht Verletzungs- und Lebensgefahr für Sie selbst und andere.

#### **⚠️ WARNUNG**

**TRANSPORTIEREN ODER LAGERN SIE IHRE BÜCHSE NIE MIT EINER PATRONE IM PATRONENLAGER. HALTEN SIE DIE SICHERUNG IMMER IN DER GESICHERTEN POSITION BIS SIE SCHUSSBEREIT SIND. HALTEN SIE DIE LAUFMÜNDUNG IMMER IN EINE SICHERE RICHTUNG. DIE NICHTBEACHTUNG DIESER WARNUNGEN KANN SCHWERE VERLETZUNGEN ODER DEN TOD ZUR FOLGE HABEN.**

## SELBSTLADEBÜCHSE BROWNING BAR 4X

Wir danken Ihnen, dass Sie eine Browning BAR 4X Büchse gewählt haben.

Wir beglückwünschen Sie zu Ihrer Wahl, die Büchse BAR 4X ist die neueste Generation von Browning Selbstladebüchsen.

Die Büchse BAR 4X, die Sie erworben haben, gehört zu der breiten Produktreihe der Browning-Produkte.

Ihr Prinzip beruht auf der Nutzung eines Teils der Energie der Verbrennungsgase, um den Selbstlade-Funktionszyklus zu gewährleisten. Ihre BAR 4X Büchse ist das Ergebnis der mehr als 50-jährigen Erfahrung von Browning mit Selbstladebüchsen.

Wenn ihr perfektes Gleichgewicht auch im Wesentlichen auf die gut durchdachte Verteilung der Massen in der Bewegung zurückzuführen ist, so ist es doch das Gasdrucksystem, das ihr eine außerordentliche Sanftheit an der Schulter verleiht. Der kalt gehämmerte Lauf in Verbindung mit der 7-Warzen-Verriegelung verleiht Ihrer Büchse eine unvergleichliche Präzision.

Die Funktionsweise Ihrer BAR 4X ist im Werk mit einer breiten Auswahl an Patronen vom europäischen Markt getestet worden.

Die Präzision Ihrer BAR 4X wurde auf der Grundlage von BROWNING-Munition optimiert, deren Verwendung wir Ihnen empfehlen.

---

## FUNKTIONSWEISE

Das extrem einfache Funktionsprinzip basiert auf der Umleitung eines Teils der Verbrennungsgase zu einem Kolben. Unter dem Druck dieser Gase weicht der Kolben zurück, drückt die beweglichen Teile (Schloss und Verschluss) zum hinteren Teil der Waffe und bewirkt die Öffnung des Mechanismus und den Auswurf der Hülse.

Unter dem Druck der Vorholfeder wird die Einheit aus Schloss und Verschluss wieder nach vorne geholt und eine neue Patrone in das Patronenlager eingeführt.

Ein besonderes Merkmal dieser Büchse ist ihr Drehverschluss: die Warzen des Verschlusses stützen sich auf die Wand des Lauges, und der Verschluss bildet mit ihm einen starren Komplex, der die Präzision der Büchse begünstigt (*Abb. 1*). Die Selbstladefunktion Ihrer Büchse ermöglicht es, Schuss für Schuss die im Magazin enthaltenen Patronen abzufeuern. Nachdem die letzte Patrone ausgeworfen wurde, wird der Verschluss durch den Verschlussfanghebel in der offenen Position gehalten.

Um die beweglichen Teile wieder nach vorne zu bringen, drücken Sie einfach den Verschlussfanghebel (*Abb. 2*) nach unten. Aus offensichtlichen Sicherheitsgründen sollten Sie nicht mit den Fingern in das Auswurffenster greifen.

Neben ihrem präzisen mechanischen Design, das die fortschrittlichsten Fertigungstechniken beinhaltet, bietet die BAR 4X Ihnen folgende Besonderheiten:

- ein ergonomischer Verschlussfanghebel, der das Laden und Entladen erleichtert;
- eine genaue Einstellung der Gaszufuhr, die es Ihrem Büchsenmacher ermöglicht, die Waffe an die gewählte Munition und das an der Waffe montierte Zubehör anzupassen;
- ein spezifisches Gestänge- und Massensystem, das ein einwandfreies Funktionieren mit den verschiedenen benutzten Munitionen gewährleistet;
- ein Handspannersystem;
- ein System zur Einstellung von Senkung und Schrägung des Schaftes, das eine perfekte Abstimmung zwischen der Waffe und dem Jäger ermöglicht;
- ein Verriegelungsanzeiger (roter Punkt) im Auswurffenster, der es ermöglicht, auf einen Blick zu überprüfen, ob die Büchse verriegelt ist;
- an die Anforderungen des Jägers angepasste Visierungen.

---

## EMPFEHLUNGEN VOR DER INBETRIEBNAHME

Sie haben Ihre Büchse soeben in Empfang genommen. Zum Schutz gegen Korrosion haben wir die Außen- und Innenflächen des Lauges geschmiert; wischen Sie ggf. das überschüssige Öl mit einem weichen, sauberen

und trockenen Tuch ab. Vor dem Abfeuern Ihrer ersten Patrone ist die Laufseele unbedingt gründlich zu reinigen: diese muss trocken sein, um einen Überdruck und Treffpunktabweichungen zu vermeiden. Führen Sie einen Putzstock mit Flanellpatch durch die Mündung in den Lauf ein.

---

## NUMMERIERUNG UND MARKIERUNG

---

Die Seriennummer Ihrer Büchse ist auf der linken Seite des Gehäuses, auf dem Verschluss und auf dem Lauf eingeprägt. Das Kaliber befindet sich auf der rechten Seite des Laufes sowie auf der Rückseite des Magazins.

---

## MUNITION

---

Das Kaliber ist auf der rechten Seite des Laufs eingraviert. Benutzen Sie keine andere Munition als diejenige des Kalibers, das auf der rechten Seite des Laufes steht. Prüfen Sie jede Patrone, die Sie in Ihre Schusswaffe einführen. Benutzen Sie nur zuverlässige handelsübliche Patronen des exakten Kalibers Ihrer Waffe. Das Kaliber ist in die rechte Seite des Laufes sowie in die Rückseite des Magazins eingraviert. Wir haben Ihre Büchse mit den notwendigen Sicherheitskoeffizienten entworfen und gefertigt, jedoch lehnt Browning im Falle der Beschädigung aufgrund der Benutzung von Patronen, die einen übermäßigen Druck erzeugen oder die nicht den CIP- oder SAAMI-Normen entsprechen, jede Verantwortung ab. Browning empfiehlt die Verwendung von BROWNING- oder WINCHESTER®-Patronen.

---

## TECHNISCHE SPEZIFIKATIONEN

---

### SICHERUNG – SPANNSCHIEBER

**⚠️ WARNUNG**

**HALTEN SIE IMMER DEN SPANNSCHIEBER IN DER GESICHERTEN POSITION UND DIE MÜNDUNG IN EINE SICHERE RICHTUNG. DIE NICHTBEACHTUNG DIESER WARNUNGEN KANN SCHWERE ODER TÖDLICHE VERLETZUNGEN ZUR FOLGE HABEN.**

Die Büchse wird durch einen Spannschieber gesichert, der sich oben auf dem Pistolengriff befindet. Durch Vordrücken des Spannschiebers in die gespannte Position (*Abb. 3*) werden die Federn des Hahns komprimiert, die Büchse ist gespannt und schussbereit.

Ist hinter dem Spannschieber der rote Punkt sichtbar, so zeigt dies an, dass die Büchse gespannt ist (*Abb. 4*). Zum Entspannen der Büchse drücken Sie den Knopf des Spannschiebers gleichzeitig nach vorne und nach unten (*Abb. 5*), wonach dieser zur gesicherten Position zurückgleitet (*Abb. 6*).

Hierbei werden die Federn des Hahns entspannt und die Büchse gesichert. Der rote Punkt ist nicht mehr sichtbar.

Halten Sie den Spannschieber Ihrer Waffe immer in der gesicherten Position, ganz gleich ob Sie die Waffe lagern, transportieren oder auf der Jagd tragen (egal ob geladen oder nicht).

Bringen Sie den Spannschieber erst unmittelbar vor der Schussabgabe in die gespannte Position.

---

## LADEN

---

**⚠️ WARNUNG**

**HALTEN SIE DIE MÜNDUNG IHRER BAR 4X BEIM LADEN IMMER IN EINE SICHERE RICHTUNG. LASSEN SIE DEN SPANNSCHIEBER IN DER GESICHERTEN POSITION UND HALTEN SIE IHRE FINGER VOM ABZUG FERN. DIE NICHTBEACHTUNG DIESER WARNUNGEN KANN SCHWERE ODER TÖDLICHE VERLETZUNGEN ZUR FOLGE HABEN.**

Dieses Magazin verfügt über eine Kapazität, die ebenfalls den im jeweiligen Land geltenden Gesetzen entspricht.

Dieses Magazin hat ein Ladevermögen, das ebenfalls direkt an die in jedem Land gültigen Gesetze gebunden ist. Eine zuvor in das Patronenlager eingeführte zusätzliche Patrone erhöht die Gesamtkapazität Ihrer Waffe.

Wir empfehlen Ihnen, Ihre Waffe wie folgt zu laden:

1. Beim Laden der Büchse immer die Mündung der Waffe in eine sichere Richtung halten, den Spannschieber in der gesicherten Position lassen und die Finger vom Abzug fernhalten.  
Den Mechanismus öffnen, sicherstellen, dass die Büchse vollständig entladen ist und ihr Patronenlager und Magazin leer sind. Gehen Sie dabei folgendermaßen vor:
2. Das Magazin aus der Büchse auswerfen, indem der Magazinbodenhalter hinten am Magazin mit dem Zeigefinger nach hinten gezogen wird. Das Magazin fällt (**Abb. 7**) oder schwenkt in Ihre Hand (**Abb. 8**).
3. Durch Zurückziehen des Verschlusshebels den Verschluss vollständig öffnen. Den Verschlusshebel in rückwärtiger Position halten und dabei den Verschlussfanghebel nach oben drücken, um den Verschluss in der hinteren Position zu halten (**Abb. 9**).
4. Zum Füllen des Magazins jeweils eine Patrone auf die Magazinlippen legen und in das Magazin drücken bis das Magazin gefüllt ist (**Abb. 10**).
5. Die Schwenkhalterung schließen oder das Steckmagazin einführen, bis es einrastet (**Abb. 11**).
6. Den Verschluss durch Herunterdrücken des Verschlussfanghebels (**Abb. 2**) freigeben, wodurch eine Patrone in das Patronenlager eingeführt wird.
7. Sicherstellen, dass der Verschluss vollständig verriegelt ist. Der Verschlusshebel muss sich vor dem roten Punkt befinden, der im Bereich des Auswurffensers zu sehen ist (**Abb. 12**).
8. Das Magazin auswerfen, eine zusätzliche Patrone in das Magazin einführen und das Magazin wieder bis zum Einrasten einführen.

Ganz gleich welche Lösung Sie wählen, achten Sie immer darauf, dass die Patronen richtig in das Magazin eingelegt werden, um Zuführungsprobleme zu vermeiden.

#### **⚠️ WARNUNG**

***DIE BÜCHSE IST NUN SCHUSSBEREIT. SOFERN EINE SCHUSSABGABE NICHT UNMITTELBAR BEVORSTEHT, BRINGEN SIE DEN SPANNSCHIEBER IN DIE GESICHERTE POSITION. DIE NICHTBEACHTUNG DIESER WARNUNGEN KANN SCHWERE ODER TÖDLICHE VERLETZUNGEN ZUR FOLGE HABEN.***

## **ABFEUERN**

Wenn Sie schussbereit sind, drücken Sie den Spannschieber in die gespannte Position, zielen Sie und betätigen Sie den Abzug.

Nachdem Sie abgefeuert haben, wirft Ihre Büchse automatisch die Hülse der verschossenen Patrone aus und führt eine zweite Patrone zu.

Wenn Sie weiter schießen möchten, zielen Sie erneut und drücken Sie wieder auf den Abzug.

Wenn die letzte Patrone verschossen und ausgeworfen ist, wird der Verschluss durch den Verschlussfanghebel in der offenen Position gehalten.

Wenn Sie mit dem Schießen fertig sind, lassen Sie den Verschluss hinten in der geöffneten Position, damit Sie das Patronenlager und das Magazin visuell inspizieren können, um sich zu vergewissern, dass sie keine Patronen enthalten.

Bringen Sie den Spannschieber sofort wieder in die gesicherte Position.

## ENTLADEN

### ⚠️ WARNUNG

**HALTEN SIE DIE MÜNDUNG DER BÜCHSE BEIM ENTLADEN IMMER IN EINE SICHERE RICHTUNG UND IHRE FINGER VOM ABZUG FERN. DIE NICHTBEACHTUNG DIESER WARNUNGEN KANN SCHWERE ODER TÖDLICHE VERLETZUNGEN ZUR FOLGEN HABEN.**

Beim Entladen der Waffe den Spanschieber immer in der gesicherten Position lassen.

1. Zur Entnahme des Magazins ziehen Sie die Magazinsperklinke nach hinten. Das Magazin schwenkt oder fällt in Ihre Hand.
2. Öffnen Sie den Verschluss, indem Sie den Verschlusshebel nach hinten ziehen und werfen Sie eine eventuell im Patronenlager befindliche Patrone aus. Halten Sie den Verschlusshebel in der rückwärtigen Position und drücken Sie dabei den Verschlussfanghebel nach oben, um den Verschluss in dieser Position zu arretieren (**Abb. 9**).  
Lassen Sie den Verschluss bei geöffnetem Mechanismus in der hinteren Position.
3. Überprüfen Sie das Innere des Patronenlagers sorgfältig, um sicherzustellen, dass es leer ist.
4. Wenn das Patronenlager leer ist und das Magazin entfernt wurde, schließen Sie den Verschluss, indem Sie den Verschlussfanghebel nach unten drücken (**Abb. 2**), und bringen Sie die Sicherung in die gesicherte Position.
5. Schieben Sie die Patronen nach vorne aus dem Magazin heraus. Führen Sie dann das leere Magazin wieder in die Büchse ein oder schließen Sie das leere Magazin.

## OPTIONEN UND ZUBEHÖR

### INFLEX2-SCHAFTKAPPEN

Die Schäfte der BAR 4X sind mit Inflex2-Schaftkappen ausgestattet, die einen hervorragenden Schießkomfort bieten. Es gibt 4 Modelle von Inflex2-Schaftkappen in folgenden Stärken: 12mm, 20mm, 25mm oder 32mm. Zusätzlich sind 7mm und 12mm starke Zwischenlagen verfügbar, um die Länge der Waffe an den Schützen anzupassen.

### ABNEHMBARE SCHAFTKAPPE

Alle BAR 4X-Schäfte können mit einem abnehmbaren Schaftkappen-System als Ergänzung zu den Inflex2-Schaftkappen ausgestattet werden (je nach Modell serienmäßig oder optional). Dieses System ermöglicht es, die Schaftkappe ohne Werkzeug zu wechseln, um z. B. die Länge des Schafts anzupassen oder um an die Einstellschraube der verstellbaren Schaftbacke zu gelangen.

Wenn Ihr Modell mit dem abnehmbaren Schaftkappen-System ausgestattet ist, schieben Sie einfach die Schaftkappe von oben nach unten ab (**Abb. 13**).

Um die Schaftkappe wieder anzubringen, haken Sie diese hinten am Schaft ein und schieben Sie sie nach oben.

Der Schaftkappenhalter dient auch zur Aufbewahrung des Kornhalters und des Gewindeschutzes (**Abb. 14 und 15**).

### VERSTELLBARE SCHAFTBACKE

Einige Schäfte der BAR 4X sind mit einer verstellbaren Schaftbacke ausgestattet. Die Position der Schaftbacke lässt sich in der Höhe und seitlich verstellen, um eine perfekte Ausrichtung des Auges auf Ihre Visiereinrichtung zu ermöglichen.

Zum Einstellen der Schaftbacke müssen Sie zunächst die Schaftkappe abnehmen (s. Anleitung zur abnehmbaren Schaftkappe oben).

Drehen Sie die Befestigungsschraube mit dem Sechskantschlüssel gegen den Uhrzeigersinn, bis sich die Schaftbacke von Hand bewegen lässt (**Abb. 34**).

Stellen Sie die Position der Schaftbacke so ein, dass Ihr Auge genau auf Ihre Visiereinrichtung ausgerichtet ist (**Abb. 35 und 36**).

Ziehen Sie die Schraube mit dem Sechskantschlüssel im Uhrzeigersinn fest, um die Schaftbacke in der gewählten Position zu arretieren.  
 Bringen Sie die abnehmbare Schaftkappe wieder am Schaft an.  
 Hinweis: Die mittlere Zahnstange dient als visuelle Markierung für die Höheneinstellung.

### **SCHNELLVERSCHLUSS-RIEMENBÜGEL**

Die Hinter- und Vorderschäfte der BAR 4X sind für die Aufnahme von Schnellverschluss-Riemenbügeln vorbereitet (**Abb. 16 und 17**).

Achten Sie bei der Verwendung immer darauf, dass der Halter in der Nut oder den Löchern der Halterung einrastet. Achten Sie auch darauf, die Halter gut zu pflegen, um Verschmutzungen oder Korrosion zu vermeiden, die die Kugelverriegelung beeinträchtigen könnten.

### **VISIEREINRICHTUNGEN**

Die BAR 4X kann mit verschiedenen Visiereinrichtungen ausgestattet werden.

An der Oberseite des Gehäuses befinden sich vier Gewindebohrungen für die Aufnahme einer Optik-Montage (Zielfernrohr oder Rotpunkt). Browning empfiehlt die Verwendung seines NOMAD-Montagesystems.

Hinten am Lauf befinden sich zwei Gewindebohrungen für die Montage des Browning Reflex-Rotpunktvisiers (**Abb. 18**), einer Drückjagdschiene (**Abb. 19**), eines Glasfaservisiers (**Abb. 20**) oder einer durchbrochenen Visierschiene (**Abb. 21**).

Vorne am Lauf kann mithilfe des exklusiven Browning-Modulsystems ein verstellbares Korn angebracht werden.

### **MODULARE VISIERUNG**

Mit der modularen Visierung stehen verschiedene Konfigurationen am Laufende zur Verfügung:

- Verstellbarer Kornhalter (**Abb. 22**): Zur Zielerfassung muss das Korn mit der Drückjagdschiene oder einer Kimme in Übereinstimmung gebracht werden. Das Korn ist höhen- und seitenverstellbar, um den Treffpunkt an Ihr Ziel und die verwendete Munition anzupassen. Wenn Ihre Waffe serienmäßig mit einem Korn ausgestattet ist, ist dieses werksseitig auf einen Treffpunkt in 50 m Entfernung eingestellt. Es wird empfohlen, diese Einstellung mit Ihrer Munition zu überprüfen. Der Kornhalter kann in Kombination mit dem kurzen Gewindeschutz (**Abb. 23**), einer Mündungsbremse (**Abb. 24**), verwendet werden. Es wird empfohlen, den modularen Kornhalter regelmäßig zu reinigen und zu ölen.
- Langer Gewindeschutz (**Abb. 25**): Der Kornhalter kann durch einen langen Gewindeschutz ersetzt werden. Um den Kornhalter abzunehmen, schrauben Sie zunächst den kurzen Gewindeschutz vom Lauf ab (**Abb. 26**). Ziehen Sie dann den Kornhalter nach hinten, um ihn auf den Lauf zu schieben (**Abb. 27**). Schrauben Sie den langen Gewindeschutz auf den Lauf (**Abb. 28**).
- Zwischenring für Mündungszubehör: Bei der Montage einer Mündungsbremse oder eines Schalldämpfers ohne Verwendung des Kornhalters muss unbedingt der Zwischenring für Mündungszubehör verwendet werden (**Abb. 29**). Der Zwischenring muss unbedingt mit den Rillen zum hinteren Ende des Laufs zeigend eingebaut werden (**Abb. 30**).

### **MÜNDUNGSBREMSEN UND SCHALLDÄMPFER**

Ihre Büchse BAR 4X ist an der Laufmündung mit einem Gewinde versehen, das Ihnen die Möglichkeit bietet, Zubehör wie Mündungsbremse oder Schalldämpfer zu montieren.

Achtung: Die Montage einer Mündungsbremse oder eines Schalldämpfers muss immer entweder mit dem Zwischenring für Mündungszubehör (**Abb. x**) oder mit dem am Lauf montierten Kornhalter (**Abb. 30**) erfolgen. (**Abb. 24**).

#### **⚠️ WARNUNG**

#### **VERWENDUNG EINES SCHALLDÄMPFERS.**

Durch die Verwendung eines Schalldämpfers verändert sich der Gasdruck im Lauf beim Schießen erheblich. Dies hat Auswirkungen auf die Funktion Ihrer Browning-Büchse BAR 4X.



### 1) EINSTELLUNG DES GASDRUCKSYSTEMS

Wenn Sie einen Schalldämpfer an Ihre Browning-Büchse BAR 4X montieren wollen, muss dies zwingend durch einen Browning Partner-Büchsenmacher erfolgen, der die Einstellung des Gasdrucksystems Ihrer Waffe bei montiertem Schalldämpfer überprüft und ggf. anpasst. Wenn die Einstellung mit dem Schalldämpfer vorgenommen wurde, darf nicht mehr ohne den Schalldämpfer geschossen werden, es sei denn das Gasdrucksystem wird zuvor neu eingestellt.

Durch eine falsche Einstellung des Gasdrucksystems kann es zu Funktionsstörungen und zu einer dauerhaften Schädigung Ihrer Browning-Büchse BAR 4X kommen.

### 2) WARTUNG DER WAFFE UND AUGENSCHUTZ

Die Verwendung eines Schalldämpfers führt zu einer verstärkten Verschmutzung des Laufs und auch des Mechanismus der Waffe. Es ist daher unbedingt erforderlich, den Lauf und das Gehäuse regelmäßig von innen zu reinigen, idealerweise nach jedem Einsatz. Ebenso sind die beweglichen Teile Ihrer BAR 4X-Büchse regelmäßig zu reinigen.

Wenn Sie mit einem Schalldämpfer schießen, können Gase und Pulverpartikel beim Auswurf der Hülse durch das Auswurffenster entweichen. Aus Sicherheitsgründen ist das Tragen einer geeigneten Schutzbrille vorgeschrieben.

Achten Sie stets darauf, dass der von Ihnen gewählte Schalldämpfer für das Kaliber Ihrer Browning-Büchse BAR 4X geeignet ist.

Überprüfen Sie jeweils vor dem Schießen, ob der Schalldämpfer fest aufgeschraubt ist.

#### ▲WARNUNG

#### VERWENDUNG EINER MÜNDUNGSBREMSE.

Für die Verwendung einer Mündungsbremse der Marke Browning ist in der Regel keine besondere Einstellung des Gasdrucksystems erforderlich. Wenn Sie eine Mündungsbremse einer anderen Marke verwenden, ist es ratsam, die Funktion Ihrer Browning-Büchse BAR 4X von einem Browning Partner-Büchsenmacher überprüfen zu lassen.

Die meisten Mündungsbremsen erhöhen den Lärmpegel im hinteren Bereich der Büchse. Aus Sicherheitsgründen ist das Tragen eines geeigneten Gehörschutzes vorgeschrieben.

Achten Sie stets darauf, dass die von Ihnen gewählte Mündungsbremse für das Kaliber Ihrer Browning-Büchse BAR 4X geeignet ist.

Überprüfen Sie jeweils vor dem Schießen, ob die Mündungsbremse fest aufgeschraubt ist.

## WARTUNG UND REINIGUNG

#### ▲WARNUNG

**STELLEN SIE VOR JEDLICHEM ZERLEGEN ZWECKS REINIGUNG SICHER, DASS DIE BÜCHSE VOLLSTÄNDIG ENTLADEN IST. BRINGEN SIE DEN SPANNSCHIEBER IN DIE GESICHERTE POSITION, ÖFFNEN SIE DEN MECHANISMUS UND STELLEN SIE SICHER, DASS DIE WAFFE ENTLADEN UND DAS MAGAZIN LEER IST. RICHTEN SIE DIE MÜNDUNG DER BÜCHSE IMMER IN EINE SICHERE RICHTUNG. DIE NICHTBEACHTUNG DIESER WARNUNGEN KANN SCHWERE ODER TÖDLICHE VERLETZUNGEN ZUR FOLGE HABEN.**

**HALTEN SIE MUNITION VOM REINIGUNGSBEREICH FERN. PRÜFEN SIE AUF KEINEN FALL DIE MECHANISCHE FUNKTION DER BÜCHSE MIT SCHARFER MUNITION. DIE NICHTBEACHTUNG DIESER WARNUNGEN KANN SCHWERE ODER TÖDLICHE VERLETZUNGEN ZUR FOLGE HABEN.**

Ihre Browning BAR 4X wird über einen längeren Zeitraum hinweg besser funktionieren und zuverlässiger sein, wenn sie richtig gepflegt und gelagert wird.

Reinigen Sie Ihre Browning BAR 4X nach jeder Verwendung. Es müssen zumindest Lauf, Gehäuse

und alle Holzteile gereinigt und die Hauptteile geölt werden. Reinigen Sie auch die verschiedenen Mündungszubehöre, um ein Festfressen zwischen den Teilen zu verhindern. Bei Funktionsproblemen der Waffe ist diese vor der Inanspruchnahme der Dienste eines professionellen Büchsenmachers zunächst vollständig zu reinigen, wonach zu überprüfen ist, ob das Problem hierdurch gelöst wurde.

Um die einwandfreie Funktion Ihrer Büchse sicherzustellen, erfordert diese ein Minimum an Wartung, die Sie selbst übernehmen können. Browning empfiehlt die Verwendung von « Légia Spray » Ölen, die speziell für die Pflege Ihrer Waffen entwickelt wurden.

Für eine gründlichere Wartung, mindestens einmal im Jahr, sollten Sie Ihre Büchse einem spezialisierten Büchsenmacher anvertrauen. So können Sie sicher sein, dass Ihre Waffe einwandfrei funktioniert und Sie viele Jahre lang Freude an ihr haben werden.

Wenn Sie Ihre Büchse reinigen oder warten wollen, empfehlen wir Ihnen, wie folgt zu verfahren:

1. Sichern Sie die Waffe zunächst mit dem Spanschieber und vergewissern Sie sich, dass sie entladen und das Magazin leer ist.
2. Öffnen Sie den Verschluss bis er einrastet.
3. Führen Sie Ihren Putzstock durch die Laufmündung Ihrer Waffe ein, zunächst mit einem Tuch und danach, wenn nötig, mit einer Messingbürste. Beide müssen zuvor mit einem guten Lösungsmittel getränkt worden sein. Die Reinigung des Laufes und des Patronenlagers besteht im Wesentlichen darin, alle Pulverrückstände zu beseitigen. Achten Sie bei dieser Reinigung besonders darauf, die Laufmündung nicht zu verkratzen.

Jeder Stoß und jede Beschädigung dieses wesentlichen Teils Ihrer Büchse kann ihre Präzision stark beeinträchtigen.

4. Trocknen Sie den Lauf nach dem Reinigen gründlich ab und versehen Sie ihn mit Hilfe eines sauberen Flanelltuchs mit einem Legia-Ölfilm.
5. Wischen Sie die Schloss/Verschluss-Baugruppe und das Innere des Gehäuses mit einem trockenen Tuch ab, das Sie durch den Magazinschacht einführen (unabhängig davon, ob der Verschluss geschlossen ist oder nicht).

Entfernen Sie getrocknetes Öl, das an den Innenseiten des Magazins und am Magazinzubringer anhaftet, und tragen Sie einen sehr leichten Film frischen Öls auf.

6. Wischen Sie alle äußeren Metallflächen mit einem geölten Tuch ab und achten Sie darauf, alle Fingerabdrücke zu entfernen (Schweiß ist oft säurehaltig). Es versteht sich, dass die Büchse immer dann leicht geölt werden sollte, wenn sie ungünstigen Witterungsverhältnissen oder Gebrauchsbedingungen ausgesetzt war.
7. Untersuchen Sie von Zeit zu Zeit den Kolben des Gaszylinders und die Laufschiene und befreien Sie diese von allen eventuellen Rückständen. Dies ist jedoch nur nach einer intensiven Benutzung notwendig.

Um an den Mechanismus zu gelangen, nehmen Sie den Vorderschaft wie folgt ab:

Öffnen Sie bei eingesetztem leeren Magazin den Verschluss bis er einrastet.

Entfernen Sie den Riemenbügel des Vorderschaftes und lösen Sie dann die Befestigungsschraube mit einem Inbusschlüssel Nr. 4, den Sie in das Loch im Schraubenkopf setzen (**Abb. 31**).

Schieben Sie den Vorderschaft nach vorn, um ihn zu entfernen und den Mechanismus freizulegen (**Abb. 32**). (Hinweis: Der Vorderschaft kann nur bei geöffnetem Verschluss entfernt werden).

Reinigen Sie die Außenseite des teilweise freigelegten Kolbens, des Gaszylinders (**Abb. 33**) und die anderen sichtbaren Teile mit einem sehr leicht geölten Pinsel. Trocknen Sie anschließend den Kolben und, soweit möglich, den Gaszylinder. Jegliches Öl ist zu entfernen, um die Bildung von Zunder nicht zu begünstigen.

Wenn Sie die Waffe lange Zeit nicht benutzen, können Sie die Teile stärker ölen, aber vergessen Sie nicht, sie vor der erneuten Benutzung der Waffe zu reinigen. Verändern Sie in keinem Fall die Einstellung der Gaszufuhr, es ist wichtig, dass dies von einem qualifizierten Büchsenmacher durchgeführt wird. Das Wiedereinbauen des Vorderschaftes erfolgt in umgekehrter Reihenfolge des Ausbaus. Achten Sie darauf,

den Verschluss vor dem Wiedereinbau zu öffnen. Vermeiden Sie Gewaltanwendung, da der Vorderschaft sonst brechen könnte.

8. **VERSTAUEN SIE PRINZIPIELL IHRE WAFFEN UND MUNITION AN GETRENNTEN ORTEN UND AUSSER REICHWEITE VON KINDERN. BEACHTEN SIE DIE GESETZLICHEN BESTIMMUNGEN IHRES LANDES.**

Die Verwendung eines Browning-Waffentresors ist empfehlenswert.

### **HOLZ**

Holz neigt zur Aufnahme von Feuchtigkeit aus der Umgebung, insbesondere bei Regenwetter. Um störende Verformungen der Holzteile zu vermeiden, ist die Büchse an einem trockenen und gelüfteten, von Wärmequellen entfernten Ort aufzubewahren. Aufgenommene Feuchtigkeit wird somit langsam und progressiv aus dem Holz entfernt, ohne dass dieses einreißt oder sich verformt.

Hölzer mit ölpolierter Oberfläche sind regelmäßig mit speziellem Legia-Holz-spray oder gegebenenfalls auch etwas Leinöl zu behandeln.

**WICHTIG: LEICHTE ÖLE KÖNNEN VERDAMPFEN. WURDE IHRE BROWNING BAR 4X LÄNGERE ZEIT GELAGERT, SO SOLLTE SIE VOR DEM SCHIESSEN ERST KOMPLETT GEÖLT WERDEN. ACHTUNG! NICHT ZU STARK ÖLEN. ÜBERMÄSSIGE ÖLMENGEN KÖNNEN DIE FUNKTION DER BÜCHSE BEEINTRÄCHTIGEN.**

### **WARTUNG ODER REPARATUR**

Sind an Ihrer Waffe Wartungs- oder Reparaturarbeiten erforderlich, so empfehlen wir Ihnen sich zunächst an einen professionellen Büchsenmacher zu wenden. Die entsprechenden Adressen finden Sie auf unserer Internet seite [www.browning.eu](http://www.browning.eu).

## BAR 4X

**MUY IMPORTANTE: CONSERVE ESTE LIBRO. LEA ATENTAMENTE EL MANUAL COMPLETO ANTES DE UTILIZAR SU NUEVO RIFLE BROWNING BAR 4X.**

### **REGLAS ELEMENTALES DE SEGURIDAD**

1. Antes de usarla, asegúrese de que su armero haya montado en su arma una culata y un guardamano para Browning BAR 4X en su arma.
  2. Antes de cualquier manipulación, cerciórese de que su arma no esté cargada.
  3. Guarde siempre su arma con el botón armado en posición «seguridad» puesto mientras no la utiliza para disparar, aunque si está seguro que no queda ningún cartucho.
  4. Mantenga siempre la boca del cañón de su carabina BAR 4X en una posición no peligrosa, aunque esté seguro de que no contiene ningún cartucho.
  5. No oriente nunca un arma hacia las personas, aunque esté seguro de que está descargada.
  6. Cada vez que manipula un arma o se la presta a otra persona, abra siempre el mecanismo inmediatamente, y compruebe visualmente la recámara y el cargador para asegurarse de que el arma está descargada completamente.
  7. Mantenga sus dedos alejados del disparador durante la carga y la descarga hasta que el disparo sea inminente.
  8. No dispare nunca sin conocer previamente el punto de impacto.
- ACUIDADO CON LOS REBOTES: NO DISPARE NUNCA AL AGUA O CONTRA LAS ROCAS. TENGA ESPECIAL PRECAUCIÓN EN PARTICULAR, DE LOS TIROS A SUELOS MUY DUROS O HELADOS.**
9. Lleve siempre protecciones para los ojos y los oídos cuando dispare.
  10. Sólo deben utilizarse en su arma tanto por razones de seguridad como por rendimiento balístico municiones del calibre que coincida con el grabado en la parte derecha del cañón.
  11. Tanto por su interés, como por el de su arma, impida que cuerpos extraños puedan entrar en el cañón. La tierra, la nieve... podrían crear sobrepresiones peligrosas.
  12. Asegúrese que su arma está descargada antes de limpiarla.
  13. Descargue su arma entre cada utilización y durante el transporte aunque esté guardada en un estuche, un maletín de transporte o una funda.
  14. Utilice sistemáticamente un candado (GUN LOCK) cuando ordene su arma.
  15. Guarde siempre su arma descargada.
  16. Guarde su arma y sus municiones por separado y fuera del alcance de los niños.
  17. La seguridad radica igualmente en guardar y mantener las armas en las mejores condiciones en su casa: Prevea la utilización de una caja fuerte BROWNING.

Cualesquiera que fueran las circunstancias, no modifique ni mande modificar nunca el disparador, el seguro ni cualquier otra pieza que forme parte del mecanismo de disparo de su arma.

Si no se respetan estas advertencias podría resultar herido gravemente e incluso perder la vida usted mismo u otras personas.

#### **⚠️ ADVERTENCIA**

**NO TRANSPORTE NI ALMACENE SU CARABINA CON UN CARTUCHO EN LA RECÁMARA. MANTENGA SIEMPRE EL BOTÓN DE SEGURIDAD EN POSICIÓN «SEGURIDAD» A MENOS QUE EL DISPARO SEA INMINENTE. MANTENGA SIEMPRE LA BOCA DEL CAÑÓN ORIENTADA HACIA UNA DIRECCIÓN NO PELIGROSA. SI NO SE RESPETAN ESTAS ADVERTENCIAS PODRÍA RESULTAR HERIDO GRAVEMENTE E INCLUSO PERDER LA VIDA USTED MISMO U OTRAS PERSONAS.**

## CARABINE SEMI-AUTOMATIQUE BROWNING BAR 4X

Le agradecemos haber elegido un rifle Browning BAR 4X. Le felicitamos por su elección, el rifle BAR 4X representa la última generación de rifles semi automáticos Browning.

El rifle BAR 4X que acaba de adquirir forma parte de la gama ampliada de productos Browning.

Su principio se basa en la utilización de una parte de la energía de los gases de combustión, para garantizar el ciclo de funcionamiento semiautomático.

Su rifle BAR 4X es el fruto de más de 50 años de experiencia de Browning en los rifles semiautomáticos.

El perfecto equilibrio se deriva esencialmente de la afinada distribución de las masas en movimiento, el propio principio del funcionamiento por toma de gas es el que le confiere una extraordinaria suavidad en el hombro.

El cañón martillado en frío combinado con el bloqueo de 7 tenones confiere al rifle una precisión y seguridad sin igual. El funcionamiento de su BAR 4X ha sido probado en fábrica con una amplia elección de cartuchos del mercado europeo.

La precisión de su BAR 4X ha sido optimizada para el uso de la munición BROWNING que le recomendamos utilizar.

---

## DESCRIPCIÓN Y FUNCIONAMIENTO

---

El principio de funcionamiento, extremadamente sencillo, se basa en la derivación de una parte de los gases de combustión hacia un pistón. Bajo el empuje de esos gases, el pistón retrocede, empuja las piezas móviles (cerrojo y porta cerrojo ) hacia la parte trasera del arma y provoca la apertura del mecanismo y la eyección de la vaina. Bajo la presión del muelle recuperador, el conjunto transportador y cerrojo se lleva hacia la parte frontal, arrastrando un nuevo cartucho a la recámara.

Una característica original del rifle reside en su sistema de bloqueo rotativo: puesto que los tetones del cerrojo se apoyan en la propia pared del cañón, el cerrojo forma con éste un conjunto rígido que favorece la precisión del rifle. (*fig 1*)

El funcionamiento semiautomático de su rifle permite disparar uno por uno los cartuchos contenidos en el cargador.

Cuando se ha eyectado el último cartucho, la ventana de expulsión queda abierta bajo la acción del retén de corredera.

Para llevar las piezas móviles hacia la parte frontal, basta con bajar el retén de corredera (*fig 2*). Por razones evidentes de seguridad, hay que evitar introducir los dedos en la parte frontal de eyección.

Además de su rigurosa concepción mecánica, que integra las más evolucionadas técnicas de fabricación, el BAR 4X le ofrece las siguientes particularidades:

- un retén de corredera ergonómico, que facilita la carga y descarga;
- Un ajuste preciso del sistema de toma de gases que permite a su armero adaptar el rifle a la munición elegida y a los accesorios montados en el arma;
- un sistema de varillaje y masa específica, que garantiza un funcionamiento irreprochable con las distintas municiones utilizadas;
- Un sistema de armador manual;
- un sistema de ajuste de la caída y de la ventaja de la culata que permite una adecuación perfecta entre el arma y el cazador;
- un indicador de bloqueo (punto rojo) situado en la ventana de eyección que permite de un solo vistazo comprobar si el rifle está bien cerrado;
- órganos de mira adaptados a las exigencias del cazador.

---

## RECOMENDACIONES ANTES DE LA PUESTA EN SERVICIO

---

Usted acaba de recibir su rifle. Para garantizarle contra cualquier corrosión, hemos lubricado las superficies exteriores y el interior del cañón; si lo considera útil, seque el aceite sobrante con un paño suave, limpio y seco.

Antes de disparar el primer cartucho, es indispensable limpiar cuidadosamente el ánima del cañón: ésta deberá estar seca para evitar las sobrepresiones y divergencias de punto de impacto. Pase por el cañón una baqueta de limpieza provista de un trozo de franela, e introdúzcala por la boca del cañón.

---

## NUMERACIÓN Y MARCADO

---

El número de serie de su rifle está grabado en el lado izquierdo de la carcasa, en el cerrojo y en el cañón. El calibre está inscrito en la parte derecha del cañón, así como en el lateral posterior del cargador.

---

## MUNICIONES

---

El calibre está inscrito en el lateral derecho del cañón. Utilice sólo municiones cuyo calibre coincida con el inscrito en el lado derecho del cañón. Examine cada cartucho que coloca en su arma de fuego. Emplee sólo cartuchos de comercio fiables, cuyo calibre sea exacto al de su arma. Este calibre está grabado en la parte derecha del cañón, así como en el dorso del cargador. Hemos estudiado y fabricado su rifle con los coeficientes de seguridad necesarios, no obstante, Browning rechaza toda responsabilidad en caso de daño resultante de la utilización de cartuchos, cuyas presiones excesivas o dimensiones no están conformes con las reglamentaciones CIP o SAAMI. Browning recomienda el uso de cartuchos BROWNING o WINCHESTER®.

---

## ESPECIFICACIONES TÉCNICAS

---

### SEGURIDAD – ARMADO MANUAL

#### ⚠️ ADVERTENCIA

**MANTENGA SIEMPRE EL BOTÓN DEL ARMADO MANUAL EN POSICIÓN «SEGURIDAD». MANTENGA SIEMPRE LA BOCA DEL CAÑÓN ORIENTADA HACIA UNA DIRECCIÓN NO PELIGROSA. SI NO SE RESPETAN ESTAS ADVERTENCIAS SE PODRÍAN PRODUCIR HERIDAS GRAVES E INCLUSO LA MUERTE.**

La seguridad de su carabina está garantizada por el armado manual, que está situado encima de la empuñadura de la pistola.

Cuando empuja hacia delante el pulsador de armado manual en posición «armada» (fig 3), comprime los resortes del gatillo, su carabina ya está ahora armada y lista para disparar.

El punto rojo visible en la parte posterior del botón de armado, indica que su carabina está armada. (fig 4).

Para desarmar la carabina, apoye el pulsador de armado manual simultáneamente hacia delante y hacia abajo (fig 5), el botón de armado retrocederá para ponerse en posición «seguridad» (fig 6).

Lo que tendrá como consecuencia aflojar los resortes de gatillo y desarmar su carabina, el punto rojo ya no será visible en ese caso.

Mantenga siempre su arma con el botón de armado situado en posición «seguridad» ya sea cuando el arma está guardada, durante el transporte, así como en el lugar de caza (esté o no cargada).

No ponga el botón de armado en posición «armada», hágalo solamente cuando esté listo para disparar.

---

## CARGA

---

#### ⚠️ ADVERTENCIA

**CUANDO CARGUE SU BAR 4X, MANTENGA SIEMPRE LA BOCA DE CAÑÓN ORIENTADA HACIA UNA DIRECCIÓN NO PELIGROSA, EL BOTÓN DE ARMADO EN POSICIÓN «SEGURIDAD» Y MANTENGA SUS DEDOS ALEJADOS DEL DISPARADOR. SI NO SE RESPETAN ESTAS ADVERTENCIAS PODRÍAN PRODUCIRSE HERIDAS GRAVES O LA MUERTE.**

Su rifle está equipado con un cargador no extraíble montado en un soporte giratorio o un cargador basculante según la legislación vigente en cada país.

Este cargador tiene una capacidad que está vinculada directamente con la legislación vigente en cada país. Un cartucho introducido de antemano en la recámara aumentará la capacidad total de su rifle:

1. Cuando carga su carabina, mantenga siempre la boca del cañón orientada hacia una dirección no peligrosa, coloque siempre el botón de armado en posición «seguridad» y mantenga sus dedos alejados del disparador.  
Abra el mecanismo y asegúrese de que su carabina está descargada completamente, que la recámara del cañón y el cargador estén los dos vacíos.  
Proceda del siguiente modo:
2. Desprenda el cargador del rifle tirando del dispositivo deslizante, que está situado en la parte posterior del cargador, hacia atrás con el dedo índice. El cargador caerá en su mano (fig 7) o girará sobre su eje (fig 8).
3. Abra completamente la culata tirando de la manija de armado hacia atrás. Mientras mantiene la manija de armado hacia atrás empuje el nivelador de corredera hacia arriba para asegurarse de que la culata se engancha en posición hacia atrás (fig 9).
4. Alimente el cargador colocando un cartucho en los labios del cargador, luego empújelo en el cargador, continúe así hasta la capacidad total (fig 10).
5. Vuelva a cerrar el soporte giratorio o introduzca el cargador basculante hasta que encaje en su sitio (fig 11).
6. Libere el cerrojo bajando el retén de corredera (fig 2), un cartucho acaba de introducirse en la recámara.
7. Asegúrese de que la culata esté bloqueada, la manija de armado deberá estar colocada hacia delante del punto rojo, situado en la ventana de eyección (fig 12).
8. Expulse el cargador, luego añada un cartucho suplementario en el cargador y vuelva a introducir el cargador en su alojamiento hasta el bloqueo

Vele siempre, cualquiera que sea la solución que adopte, por colocar correctamente los cartuchos en el cargador, para evitar cualquier incidente de alimentación durante el tiro.

#### ⚠ ADVERTENCIA

**LA CARABINA YA ESTÁ AHORA LISTA PARA DISPARAR. A MENOS QUE EL DISPARO SEA INMINENTE, COLOQUE INMEDIATAMENTE EL BOTÓN DE ARMADO EN POSICIÓN «SEGURIDAD». SI NO SE RESPETAN ESTAS ADVERTENCIAS SE PODRÍAN PRODUCIR HERIDAS GRAVES E INCLUSO LA MUERTE.**

## DISPARAR

Cuando esté listo para disparar, presione el pulsador de armado hasta la posición «armada», apunte y presione el disparador.

Después de haber disparado, su rifle expulsará automáticamente la vaina del cartucho disparado y alimentará un segundo cartucho en la recámara.

Si desea seguir disparando, apunte y presione de nuevo el disparador.

Una vez que se haya disparado y expulsado la vaina perteneciente al último cartucho, la ventana permanecerá abierta bajo la acción del retén corredera.

Si ha terminado de disparar, deje el cierre hacia atrás, la ventana está en posición abierta con el fin de que usted pueda inspeccionar visualmente la recámara, ánima del cañón y el cargador, para cerciorarse de que no contiene ningún cartucho.

Ponga de nuevo inmediatamente el pulsador de armado en posición «seguridad».

## DESCARGA

#### ⚠ ADVERTENCIA

**CUANDO DESCARGA SU CARABINA, MANTENGA SIEMPRE LA BOCA DEL CAÑÓN ORIENTADA HACIA UNA DIRECCIÓN NO PELIGROSA Y MANTENGA SUS DEDOS ALEJADOS DEL DISPARADOR. SI NO SE RESPETAN ESTAS ADVERTENCIAS SE PODRÍAN PRODUCIR HERIDAS GRAVES E INCLUSO LA MUERTE.**

Cuando descarga su arma, coloque siempre el pulsador de armado en posición «seguridad».

1. Retire el cargador tirando del resorte del cerrojo del cargador hacia atrás, el cargador girará o caerá en su mano.
2. Desplace el cerrojo tirando de la palanca de armar hacia atrás, y expulse todos los cartuchos que se encuentran en la recámara del cañón. Mientras mantiene la manija de armado hacia atrás, empuje el nivelador de corredera hacia arriba para que la culata se enganche de manera segura en posición posterior (*fig 9*).
- Deje el cerrojo retenido con la ventana de expulsión abierta.
3. Examine cuidadosamente el interior del cañón para cerciorarse de que está vacío.
4. Una vez que la recámara esté vacía y el cargador retirado, actúe sobre el cerrojo liberándolo bajando el retén (*fig 2*) y ponga el botón en posición “seguridad”.
5. Extraiga los cartuchos del cargador empujando los cartuchos hacia delante, luego e introduzca o cierre el cargador vacío en el rifle.

---

## OPCIONES Y ACCESORIOS

---

### **CANTONERAS INFLEX2**

Las culatas de BAR 4X están equipadas con las cantoneras Inflex 2 que ofrecen un excelente confort de tiro. Existen 4 modelos de cantoneras Inflex 2 con un grosor de : 12mm, 20mm, 25mm o 32mm. También se pueden utilizar separadores de 7 mm y 12 mm para adaptar la longitud del arma al tirador.

### **CANTONERA DESMONTABLE**

Todas las culatas BAR 4X pueden estar equipadas con un sistema de cantoneras desmontables como complemento de las cantoneras Inflex2 (de serie u opcional según los modelos). Este sistema permite cambiar la cantonera sin herramientas, por ejemplo, para adaptar la longitud de la culata o para acceder al tornillo de ajuste de la garganta ajustable.

Si su modelo está equipado con el sistema de cantonera desmontable, basta con empujar la cantonera de arriba hacia abajo para desengancharla (*fig 13*).

Para poner de nuevo la cantonera, basta con introducir la parte trasera de la culata y empujar la cantonera hacia arriba.

El soporte de la cantonera también permite almacenar el soporte del punto de mira y la tapa de la rosca (*fig 14 & 15*).

### **CANTONERA AJUSTABLE**

Algunos modelos de culata BAR 4X están equipados con una garganta ajustable. La posición de la garganta se puede mover hacia arriba y hacia abajo y hacia la izquierda y la derecha para alinear de manera perfecta el ojo con su sistema de puntería. Para ajustar la garganta, primero hay que desmontar la cantonera de la culata (ver instrucciones sobre la cantonera desmontable más arriba).

Con la llave hexagonal, gire el tornillo de apriete en dirección contraria de las manecillas del reloj hasta que la garganta pueda moverse con la mano (*fig 34*).

Ajustar la posición de la garganta para que su ojo quede alineado con su sistema de puntería (*fig 35 & 36*).

Apretar el tornillo con la llave hexagonal girándolo en dirección de las manecillas del reloj para bloquear la garganta en la posición elegida. Volver a colocar la cantonera desmontable en la culata.

Observación: El pilar central dentado proporciona una señal visual del ajuste hacia arriba y hacia abajo.

### **SUJECIÓN RÁPIDA DE LAS ABRAZADERAS**

Las culatas y los guardamanos del BAR 4X tienen espacios para la sujeción rápida de las abrazaderas (*fig 16 & 17*). Al utilizarlas, asegúrese siempre de que la abrazadera esté bien encajada en la ranura o los orificios del soporte. Asegúrese también de que las sujeciones estén bien mantenidas para evitar cualquier tipo de suciedad o corrosión que pueda afectar al sistema de bloqueo de las bolas.



## **SISTEMAS DE PUNTERÍA**

El BAR 4X puede estar equipado con diferentes sistemas de puntería.

En la parte superior de la carcasa hay cuatro orificios roscados para montar una mira óptica (visor o punto rojo). Browning recomienda el uso del sistema de montaje Browning NOMAD.

En la parte trasera del cañón, 2 orificios roscados permiten instalar el sistema de punto rojo Browning Reflex (*fig 18*), una banda de batida (*fig 19*), un alza con fibra óptica (*fig 20*) o un alza calada (*fig 21*).

En la parte delantera del cañón, el exclusivo sistema modular de Browning permite instalar un punto de mira ajustable.

### **SISTEMA DE PUNTERÍA MODULAR**

El sistema de órganos de puntería modular permite diferentes configuraciones en el extremo del cañón:

- Montaje del punto de mira ajustable (*fig 22*): el punto de mira debe acoplarse a la banda de batida o a un alza para lograr una buena puntería. El punto de mira puede ajustarse en altura y lateralmente para ajustar el punto de impacto en función de su puntería y de la munición utilizada. Si su arma está equipada con un punto de mira de serie, éste viene ajustado de fábrica para un punto de impacto de 50 m. Siempre es aconsejable comprobar este ajuste con su munición. El soporte del punto de mira puede utilizarse en combinación con la tapa de la rosca corta (*fig 23*), un freno de boca (*fig 24*). Se recomienda limpiar y engrasar regularmente el soporte del punto de mira modular.
- Tapa de la rosca larga (*fig 25*): El soporte del punto de mira puede sustituirse por una tapa de la rosca larga. Para desmontar el soporte del punto de mira, desenroscar en primer lugar la tapa de la rosca corta del cañón (*fig 26*). A continuación, tirar del soporte del punto de mira hacia atrás para deslizarlo sobre el cañón (*fig 27*). Atornillar la tapa de la rosca larga en el cañón (*fig 28*).
- Cuña separadora para accesorio de boca: cuando se monta un freno de boca o un moderador de sonido sin utilizar el moderador de sonido sin utilizar el soporte del punto de mira, es imprescindible utilizar la anilla separadora de la boca (*fig 29*). El anillo debe colocarse con las estrías hacia la parte trasera del cañón (*fig 30*).

### **FRENOS DE BOCA Y MODERADORES DE SONIDO**

Su rifle BAR 4X está equipado con una rosca en la boca del cañón. Esta rosca permite colocar accesorios en el extremo del cañón, normalmente un freno de boca o un moderador de sonido.

Tenga en cuenta que el freno de boca o el moderador de sonido debe montarse siempre con la anilla separadora de accesorios de boca (*fig 30*) o con el soporte del punto de mira montado en el cañón (*fig 24*).

#### **▲ ADVERTENCIA**

**ATENCIÓN: UTILIZACIÓN DE UN MODERADOR DE SONIDO.**

El empleo de un moderador de sonido modifica sensiblemente la presión de los gases en el cañón en el momento del tiro. Esto tiene un impacto en el funcionamiento de su rifle Browning BAR 4X.

#### **1) AJUSTE DE LA TOMA DE GASES**

Si desea montar un moderador de sonido en su rifle Browning BAR 4X, es imprescindible que este montaje lo realice un armero socio Browning. Dicho armero deberá comprobar, y adaptar cuando proceda, el ajuste del sistema de la toma de gases de su arma con el moderador de sonido montado. Una vez que se haya efectuado este ajuste con el moderador de sonido, ya no será posible disparar sin el moderador de sonido, a menos a de rehacer el ajuste de la toma de gases. Un ajuste inadecuado de la toma de gases puede generar problemas de funcionamiento y dañar de forma duradera su rifle Browning BAR 4X.

#### **2) MANTENIMIENTO DEL ARMA Y PROTECCIÓN OCULAR**

La utilización de un moderador de sonido genera un mayor ensuciamiento del cañón, pero también del mecanismo del arma. Es imprescindible limpiar regularmente el interior del cañón y la caja de mecanismos, así como las piezas móviles de su rifle BAR 4X, idealmente después de cada sesión de utilización.

Cuando se dispara con un moderador de sonido, gases y partículas de polvo pueden escaparse por la ventana

de eyección en el momento de la eyección del casquillo. Para su seguridad, es obligatorio llevar gafas de protección adaptadas.

Piense siempre en elegir un moderador de sonido adaptado al calibre de su rifle Browning BAR 4X.

Piense siempre en comprobar que el moderador de sonido esté bien sujeto en el cañón antes de cada tiro.

#### **⚠ ADVERTENCIA**

#### **ATENCIÓN: UTILIZACIÓN DE UN FRENO DE BOCA.**

El empleo de un freno de boca de marca Browning no requiere en principio ningún reglaje específico de la toma de gases. En el caso de un freno de boca de otra marca que no fuese Browning, es preferible mandar comprobar el funcionamiento de su rifle Browning BAR 4X a un armero socio Browning.

La gran mayoría de los frenos de boca generan un aumento del ruido hacia la parte posterior del rifle. Para su seguridad, es obligatorio llevar un sistema de protección auditiva adaptado.

Piense siempre en elegir un freno de boca adaptado al calibre de su rifle Browning BAR 4X.

Piense siempre en comprobar que el freno de boca esté bien sujeto en el cañón antes de cada tiro.

## **MANTENIMIENTO Y LIMPIEZA**

#### **⚠ ADVERTENCIA**

**ANTES DE EFECTUAR LOS PROCEDIMIENTOS DE DESMONTAJE PARA LA LIMPIEZA, ASEGÚRESE DE QUE SU CARABINA ESTÉ COMPLETAMENTE DESCARGADA, COLOQUE EL PULSADOR DE ARMADO EN POSICIÓN «SEGURIDAD, ABRA EL MECANISMO Y ASEGÚRESE DE QUE SU ARMA ESTÁ DESCARGADA Y QUE EL CARGADOR ESTÁ VACÍO. MANTENGA SIEMPRE LA BOCA DEL CAÑÓN ORIENTADA HACIA UNA DIRECCIÓN NO PELIGROSA. SI NO SE RESPETAN ESTAS ADVERTENCIAS SE PODRÍAN PRODUCIR HERIDAS GRAVES E INCLUSO LA MUERTE.**

**GUARDE TODAS LAS MUNICIONES ALEJADAS DE LA ZONA DE LIMPIEZA. NO COMPRUEBE NUNCA LA FUNCIÓN MECÁNICA DE SU CARABINA CON MUNICIONES VIVAS. SI NO SE RESPETAN ESTAS ADVERTENCIAS SE PODRÍAN PRODUCIR HERIDAS GRAVES E INCLUSO LA MUERTE.**

Su Browning BAR 4X le aportará un mejor funcionamiento y una mayor fiabilidad durante un mayor período de tiempo si se mantiene y almacena correctamente.

Limpie su Browning BAR 4X después de cada utilización. Una limpieza mínima incluye la limpieza del cañón, la carcasa, las piezas de madera y la lubricación de las piezas principales. Limpie también los diferentes accesorios de la boca del cañón para evitar cualquier agarrotamiento entre las piezas. Si encuentra un problema funcional, efectúe sistemáticamente una limpieza completa para ver si esto soluciona el problema antes de solicitar los servicios de su armero profesional.

Para darle completa satisfacción, su rifle requiere un mínimo de mantenimiento que puede realizar usted mismo.

Browning recomienda la utilización aceites "Légia Spray", especialmente concebidos para la lubricación de sus armas.

Para un mantenimiento más consecuente, al menos una vez por año, encomiende su rifle a un armero especializado, que le proporcionara un funcionamiento irreprochable de su arma y de su satisfacción durante largos años. Cuando desee limpiar o mantener su rifle, le recomendamos proceder del siguiente modo :

1. En primer lugar, ponga el pulsador de armado manual en posición «seguridad», cerciórese de que su arma y que el cargador esté vacío.
2. Abra el cerrojo hasta su retenida.
3. Introduzca por la boca del cañón, su baqueta de limpieza, en primer lugar provista con un paño y seguidamente si fuera necesario con una escobilla de latón, uno y otro previamente rociados con un buen disolvente. La limpieza del cañón y de la recámara consiste esencialmente en eliminar todos los residuos de polvo. Durante esta limpieza, tenga cuidado especialmente con no rayar la boca del cañón.

Cualquier golpe o daño causado a esta parte esencial de su rifle, podría tener consecuencias desastrosas sobre su precisión.

4. Después de la limpieza del cañón, séquelo apropiadamente y embadúrnelo con un film de aceite Légia mediante una franela limpia.
5. Pase un paño seco por el conjunto recámara-cerrojo y dentro de la carcasa introduciéndolo por el alojamiento del cargador (bien que el cerrojo esté o no cerrado).

Retire el aceite seco adherido a las paredes y al transportador del cargador y reemplácelo por un film muy ligero de aceite nuevo.

6. Pase un paño con aceite por todas las superficies metálicas exteriores velando por eliminar las huellas de dedos (el sudor es a menudo ácido). La sensatez recomienda engrasar ligeramente el rifle cada vez que esté sujeto a condiciones atmosféricas o manipulaciones desfavorables.
7. De vez en cuando, examine el pistón del cilindro de gas y las guías de las correderas para eliminar los eventuales residuos. No obstante, esto sólo será necesario después de una utilización intensiva.

Para alcanzar el mecanismo, retire el guardamanos de la siguiente manera:

Cargador vacío orientado, abra el cerrojo hasta su retenida; Retire el anillo abrazadera del guardamanos, luego afloje su tornillo de fijación con una llave Allen n°4 que se colocará en el agujero de la cabeza de tornillo (*fig 31*). Haga deslizar el guardamanos hacia la parte delantera para retirarlo y descubrir así el mecanismo (*fig 32*). (Nota: sólo puede retirarse el guardamanos si el cerrojo está abierto).

Limpie el exterior del pistón parcialmente liberado, del cilindro de gas (*fig 33*) y las otras piezas aparentes con un pincel ligeramente engrasado. Seque a continuación el pistón y si fuera posible el cilindro de gas, deberá eliminarse completamente de estas piezas el aceite, con el fin de no favorecer la formación de calamina. En previsión de un largo período de puesta fuera de servicio del arma, usted podrá engrasar las piezas más abundantemente, pero no se olvide de limpiarlas antes de volver a utilizar el arma. No modifique nunca, por ninguna razón el ajuste de la toma de gas, es imperativo que esta operación la realice un armero cualificado.

El nuevo montaje del guardamanos se efectúa en sentido contrario del desmontaje.

Verifique que el cerrojo se encuentra retenido antes de montarlo.

Evite forzar, el guardamanos podría romperse.

8. **POR PRINCIPIO, GUARDE SUS ARMAS Y MUNICIONES EN LUGARES SEPARADOS Y FUERA DEL ALCANCE DE LOS NIÑOS.**

La utilización de una caja fuerte Browning sería muy indicada.

### **MADERA**

Las maderas tienden a absorber la humedad atmosférica, especialmente en días de lluvia.

Con el fin de evitarle deformaciones desagradables, conviene colocar la escopeta en un lugar seco y ventilado y alejada de fuentes de mucho calor.

De este modo, las maderas irán perdiendo progresivamente la humedad absorbida, sin deformarse ni agrietarse.

Para las maderas que tienen un acabado dicho «Pulido lubricado» aplique aceite Légia Spray Spécial Bois a intervalos regulares, o a falta de ello un poco de aceite de lino.

**IMPORTANTE : LOS ACEITES LIGEROS PUEDEN EVAPORARSE. SI SU BAR 4X HA SIDO ALMACENADO DURANTE UN LARGO PERÍODO DE TIEMPO, EFECTÚE UNA LUBRICACIÓN COMPLETA ANTES DE DISPARAR.**

**¡ATENCIÓN! NO PROCEDA A UNA LUBRICACIÓN EXCESIVA.**

**LA UTILIZACIÓN DE UNA CANTIDAD EXCESIVA DE LUBRICANTE PUEDE INTERFERIR CON EL FUNCIONAMIENTO DE SU CARABINA**

### **MANTENIMIENTO O REPARACIÓN**

Si su arma de fuego requiere un mantenimiento o reparaciones, le sugerimos en primer lugar ponerse en contacto con un armero profesional, le comunicamos las señas en nuestro sitio Web [www.browning.eu](http://www.browning.eu).

## BAR 4X

**TRÈS IMPORTANT : CONSERVEZ CE LIVRE. LISEZ ATTENTIVEMENT TOUT LE MANUEL AVANT D'UTILISER VOTRE NOUVELLE CARABINE BROWNING BAR 4X.**

### **RÈGLES ÉLÉMENTAIRES DE SÉCURITÉ**

1. Avant toute utilisation, assurez-vous que votre armurier a bien assemblé une crosse et un garde-main pour Browning BAR 4X sur votre arme.
2. Avant toute manipulation, assurez-vous que votre arme n'est pas chargée.
3. Gardez toujours votre arme avec le poussoir d'arme en position « sécurité » tant que vous ne tirez pas, même si vous êtes certain qu'elle est vide de toute cartouche.
4. Maintenez toujours la bouche du canon de votre carabine BAR 4X dans une position non dangereuse même si vous êtes certain qu'elle est vide de toute cartouche.
5. Ne pointez jamais une arme sur quelqu'un, même si vous êtes certain qu'elle est déchargée.
6. Chaque fois que vous manipulez une arme ou que vous la passez à quelqu'un, ouvrez toujours le mécanisme immédiatement, et faites une vérification visuelle de la chambre, et du chargeur afin de vous assurer que l'arme est complètement déchargée.
4. Gardez vos doigts éloignés de la détente pendant le chargement et le déchargement jusqu'à ce que le tir soit imminent.
8. Ne tirez jamais sans connaître précisément le point d'impact. N'effectuez que des tirs fichants  
**ATTENTION AUX RICOCHETS : NE TIREZ JAMAIS DANS L'EAU OU CONTRE DES ROCHERS. MÉFIEZ-VOUS EN PARTICULIER DES TIRS SUR SOLS TRÈS DURS OU GELÉS.**
9. Portez toujours des protections pour les yeux et les oreilles lorsque vous tirez.
10. Seules les munitions du calibre gravé sur la face droite du canon doivent être utilisées dans votre arme pour des raisons de sécurité autant que de rendement balistique.
12. Dans votre intérêt, comme dans celui de votre arme, évitez l'introduction de tout corps étranger dans le canon. La terre, la neige... peuvent y créer des surpressions dangereuses.
12. Assurez-vous que votre arme est déchargée avant de la nettoyer.
13. Déchargez votre arme entre les utilisations et pendant le transport même si elle est entreposée dans un étui, une valise de transport ou fourreau.
14. Utilisez systématiquement un cadenas (GUN LOCK) lorsque vous rangez votre arme.
15. Entrez toujours votre arme déchargée.
16. Entrez votre arme et vos munitions séparément et bien hors de portée des enfants.
17. La sécurité passe également par de meilleures conditions de rangement et de stockage des armes chez soi : Envisagez l'utilisation d'un coffre-fort BROWNING.

Quelles que soient les circonstances, ne modifiez jamais ou ne faites jamais modifier la détente, la sûreté ou toute autre pièce faisant partie du mécanisme de mise à feu de votre arme.

Le non-respect du présent avertissement peut entraîner des blessures ou la mort pour vous ou autrui.

#### **▲ AVERTISSEMENT**

**NE TRANSPORTEZ OU N'ENTREPOSEZ PAS VOTRE CARABINE AVEC UNE CARTOUCHE DANS LA CHAMBRE. MAINTENEZ TOUJOURS LE BOUTON DE SÛRETÉ EN POSITION « SÉCURITÉ » À MOINS QUE LE TIR SOIT IMMINENT. MAINTENEZ TOUJOURS LA BOUCHE DU CANON POINTÉE DANS UNE DIRECTION NON DANGEREUSE. LE NON-RESPECT DE CES AVERTISSEMENTS POURRAIT ENTRAÎNER DES BLESSURES GRAVES OU LA MORT.**

## CARABINE SEMI-AUTOMATIQUE BROWNING BAR 4X

Nous vous remercions d'avoir choisi une carabine Browning BAR 4X. Nous vous félicitons pour votre choix, la carabine BAR 4X représente la dernière génération de carabines semi automatique Browning.

La carabine BAR 4X que vous venez d'acquérir fait partie de la gamme étendue des produits Browning.

Son principe est basé sur l'utilisation d'une partie de l'énergie des gaz de combustion, pour assurer le cycle de fonctionnement semi-automatique.

Votre carabine BAR 4X est le fruit de plus de 56 ans d'expérience de Browning dans les carabines semi-automatiques.

Si son équilibre parfait découle essentiellement de la judicieuse répartition des masses en mouvement, c'est le principe même du fonctionnement par emprunt de gaz qui lui confère une extraordinaire douceur à l'épaule.

Le canon martelé à froid allié au verrouillage à 7 tenons confère à votre carabine une précision sans égal.

Le fonctionnement de votre BAR 4X a été testé en usine avec un large choix des cartouches du marché européen.

La précision de votre BAR 4X a été optimisée pour l'usage de munitions BROWNING que nous vous recommandons d'utiliser.

---

## DESCRIPTION ET FONCTIONNEMENT

Le principe de fonctionnement, extrêmement simple, est basé sur la dérivation d'une partie des gaz de combustion vers un piston. Sous la poussée de ces gaz, le piston recule, repousse les pièces mobiles (verrou et culasse) vers l'arrière de l'arme et provoque l'ouverture du mécanisme et l'éjection de la douille. Sous la pression du ressort récupérateur, l'ensemble culasse et verrou est ramené vers l'avant et entraîne une nouvelle cartouche dans la chambre.

Une caractéristique originale de la carabine réside dans son système de verrouillage rotatif : les tenons du verrou s'appuyant dans la paroi même du canon, le verrou forme avec celui-ci un ensemble rigide qui favorise la précision de la carabine. (*fig. 1*)

Le fonctionnement semi-automatique de votre carabine permet de tirer coup par coup les cartouches contenues dans le chargeur. Lorsque la dernière cartouche a été éjectée, la culasse reste ouverte sous l'action de l'arrêt de glissière.

Pour ramener les pièces mobiles vers l'avant, il suffit d'abaisser l'arrêt de glissière (*fig. 2*). Pour des raisons évidentes de sécurité, il ne faut pas introduire les doigts dans la fenêtre d'éjection.

Outre sa conception mécanique rigoureuse, intégrant les techniques de fabrication les plus évoluées, la BAR 4X vous offre les particularités suivantes :

- un arrêt de glissière ergonomique, facilitant le chargement et le déchargement ;
- un réglage précis du système de prise de gaz permettant à votre armurier d'adapter la carabine à la munition choisie et aux accessoires montés sur l'arme;
- un système de tringlerie et de masse spécifique garantissant un fonctionnement irréprochable avec les différentes munitions utilisées;
- un système d'armeur manuel;
- un indicateur de verrouillage (point rouge) situé dans la fenêtre d'éjection permettant en un seul coup d'oeil de vérifier si la carabine est bien verrouillée; des organes de visée adaptés aux exigences du chasseur.

---

## RECOMMANDATIONS AVANT LA MISE EN SERVICE

Vous venez de prendre livraison de votre carabine. Pour vous garantir contre toute corrosion, nous avons lubrifié les surfaces extérieures et l'intérieur du canon ; si vous le jugez utile, essuyez l'huile excédentaire à l'aide d'un chiffon doux, propre et sec.

Avant de tirer votre première cartouche, il est indispensable de nettoyer soigneusement l'âme du canon : celle-ci doit être sèche pour éviter les surpressions et des écarts de point d'impact. Passez dans le canon une baguette de nettoyage garnie d'un morceau de flanelle, en l'introduisant par la bouche du canon.

---

## NUMÉROTATION ET MARQUAGE

---

Le numéro de série de votre carabine est frappé sur le flanc gauche de la carcasse, sur le verrou et sur le canon. Le calibre est inscrit sur le côté droit du canon.

---

## MUNITIONS

---

Le calibre est inscrit sur le côté droit du canon.

N'utilisez pas d'autres munitions que celles du calibre inscrit sur le côté droit du canon. Examinez chaque cartouche que vous placez dans votre arme à feu.

N'utilisez que les cartouches de commerce fiables du calibre exact de votre arme. Nous avons étudié et fabriqué votre carabine avec les coefficients de sécurité nécessaires, cependant Browning décline toute responsabilité en cas de dommage résultant de l'utilisation de cartouches donnant des pressions excessives ou de dimensions non conformes aux réglementations CIP ou SAAMI.

Browning recommande l'utilisation des cartouches BROWNING ou WINCHESTER®.

---

## SPÉCIFICATIONS TECHNIQUES

---

### SURETÉ – ARMEUR MANUEL

#### ▲ AVERTISSEMENT

***MAINTENEZ TOUJOURS LE POUSSOIR D'ARMEUR MANUEL EN POSITION « SÉCURITÉ ». MAINTENEZ TOUJOURS LA BOUCHE DU CANON POINTÉE DANS UNE DIRECTION NON DANGEREUSE. LE NON-RESPECT DE CES AVERTISSEMENTS POURRAIT ENTRAÎNER DES BLESSURES GRAVES OU LA MORT.***

La sûreté de votre carabine est assurée par l'armeur manuel, situé sur le dessus de la poignée pistolet.

En poussant vers l'avant le poussoir de l'armeur manuel en position « armée » (fig 3), vous comprimez les ressorts du chien, votre carabine est maintenant armée et prête à faire feu.

Le point rouge visible à l'arrière du poussoir de l'armeur, indique que votre carabine est armée. (fig 4)

Pour désarmer la carabine, poussez le bouton poussoir de l'armeur manuel simultanément vers l'avant et vers le bas (fig 5), le poussoir de l'armeur va reculer pour ce mettre en position « sécurité » (fig 6).

Ce qui va détendre les ressorts de chien et désarmer votre carabine, le point rouge n'est plus visible dans ce cas.

Maintenez toujours votre arme avec le poussoir d'armeur situé en position « sécurité » que ce soit lorsque l'arme est entreposée, pendant le transport ainsi que sur le lieu de chasse (quelle soit chargée ou non).

Ne placez le poussoir de l'armeur en position « armée » seulement lorsque vous être sur le point de faire feu..

---

## CHARGEMENT

---

#### ▲ AVERTISSEMENT

***LORS DU CHARGEMENT DE VOTRE BAR 4X, MAINTENEZ TOUJOURS LA BOUCHE DU CANON POINTÉE DANS UNE DIRECTION NON DANGEREUSE, LE POUSSOIR D'ARMEUR EN POSITION « SECURITE » ET GARDEZ VOS DOIGTS ÉLOIGNÉS DE LA DÉTENTE. LE NON-RESPECT DE CES AVERTISSEMENTS POURRAIT ENTRAÎNER DES BLESSURES GRAVES OU LA MORT.***

Votre carabine est dotée d'un chargeur inamovible fixé sur un support pivotant ou bien d'un chargeur tombant suivant la législation en vigueur dans chaque pays.

Ce chargeur a une capacité qui est liée également directement à la législation en vigueur dans chaque pays.

Une cartouche supplémentaire introduite au préalable dans la chambre augmentera d'une cartouche la capacité totale de votre arme.

Pour charger votre arme, nous vous conseillons de:

1. Lors du chargement de votre carabine, maintenez toujours la bouche du canon pointée dans une direction non dangereuse, placez toujours le poussoir d'armeur en position « sécurité » et gardez vos doigts éloignés de la détente.  
Ouvrez le mécanisme et assurez-vous que votre carabine est complètement déchargée, que la chambre du canon est vide et que le chargeur est vide également, pratiquer comme suit :
2. Ejectez le chargeur de la carabine en tirant le verrou de fond de magasin, situé à l'arrière du chargeur, en arrière à l'aide de votre index.  
Le chargeur tombera dans votre main (fig 7) ou pivotera (fig 8).
3. Ouvrez complètement la culasse en tirant la manette d'armement en arrière.  
Tout en maintenant la manette d'armement en arrière poussez l'arrêtoir de glissière vers le haut afin d'assurer l'accrochage de la culasse en position arrière (fig 9).
4. Alimentez le chargeur en plaçant une cartouche sur les lèvres du chargeur puis poussez celle ci dans le chargeur, continuez ainsi jusqu'à la capacité totale (fig 10).
5. Refermez le support pivotant ou insérez le chargeur tombant jusqu'à encliquetage (fig 11).
6. Libérez la culasse en abaissant l'arrêtoir de glissière (fig 2), une cartouche vient d'être introduite dans la chambre.
7. Assurez vous que la culasse est parfaitement verrouillée, la manette d'armement doit être positionnée en avant du point rouge, situé au niveau de la fenêtre d'éjection (fig 12).
8. Ejectez le chargeur, puis ajoutez une cartouche supplémentaire dans celui-ci et réinsérez le chargeur dans son logement jusqu'à encliquetage.

Veillez toujours, quelle que soit la solution que vous adopterez, à placer correctement les cartouches dans le chargeur, pour éviter tout incident d'alimentation en cours de tir.

#### ▲ AVERTISSEMENT

**LA CARABINE EST MAINTENANT PRÊT À FAIRE FEU. À MOINS QUE LE TIR NE SOIT IMMINENT, PLACEZ IMMÉDIATEMENT LE POUSSOIR D'ARMEUR EN POSITION « SÉCURITE ».**

**LE NON-RESPECT DE CES AVERTISSEMENTS POURRAIT ENTRAÎNER DES BLESSURES GRAVES OU LA MORT.**

## MISE A FEU

Lorsque vous êtes prêt à tirer, poussez le poussoir d'armeur en position « armée », effectuez votre visée et pressez la détente.

Après avoir fait feu, votre carabine va automatiquement éjecter l'étui de la cartouche tirée et alimenter une deuxième cartouche.

Si vous désirez continuer à tirer, reprenez votre visée et pressez la détente de nouveau.

Une fois la dernière cartouche tirée et éjectée, la culasse reste ouverte sous l'action de l'arrêtoir de glissière.

Si vous avez fini de tirer, laissez la culasse en arrière, la culasse étant en position ouverte afin de vous permettre d'inspecter visuellement la chambre de l'âme du canon et le chargeur pour vous assurer qu'ils ne contiennent aucune cartouche.

Remplacez immédiatement le poussoir d'armeur en position « sécurité ».

## DÉCHARGEMENT

#### ▲ AVERTISSEMENT

**LORSQUE VOUS DECHARGEZ VOTRE CARABINE, MAINTENEZ TOUJOURS LA BOUCHE DU CANON POINTÉE DANS UNE DIRECTION NON DANGEREUSE ET GARDEZ VOS DOIGTS ÉLOIGNÉS DE LA DÉTENTE. LE NON-RESPECT DE CES AVERTISSEMENTS POURRAIT ENTRAÎNER DES BLESSURES GRAVES OU LA MORT.**

Lors du déchargement de votre arme, placez toujours le poussoir d'arme en position « sécurité ».

1. Enlevez le chargeur en tirant le verrou de magasin en arrière, le magasin pivotera ou tombera dans votre main.
2. Ouvrez la culasse en tirant la manette d'armement en arrière et éjectez toute cartouche se trouvant dans la chambre du canon. Tout en maintenant la manette d'armement en arrière poussez l'arrêt de glissière vers le haut afin d'assurer l'accrochage de la culasse en position arrière (*fig. 9*).  
Laissez la culasse en position arrière avec le mécanisme ouvert.
3. Inspectez soigneusement l'intérieur de la chambre du canon pour vous assurer qu'elle est vide.
4. La chambre étant vide et le chargeur étant enlevé, fermez la culasse en abaissant l'arrêt de glissière (*fig. 2*).
5. Procédez à l'extraction des cartouches du chargeur, en poussant les cartouches vers l'avant, puis insérez ou refermez le chargeur vide dans la carabine.

---

## OPTIONS ET ACCESSOIRES

---

### **PLAQUES DE COUCHE INFLEX2**

Les crosses de BAR 4X sont équipées avec les plaques de couche Inflex 2 qui offrent un confort de tir excellent. Il existe 4 modèles de plaque Inflex 2 avec une épaisseur de : 12mm, 20mm, 25mm ou 32mm. Des intercalaires de 7mm et 12mm peuvent également être utilisés en complément pour adapter la longueur de l'arme au tireur.

### **PLAQUE DE COUCHE DÉTACHABLE**

Toutes les crosses BAR 4X peuvent être équipées d'un système de plaque de couche détachable en complément des plaques de couches Inflex2 (de série ou en option en fonction des modèles). Ce système permet de changer la plaque de couche sans outillage, par exemple pour adapter la longueur de la crosse ou pour accéder à la vis de réglage du busc ajustable.

Si votre modèle est équipé du système de plaque de couche détachable, il suffit de pousser sur la plaque de couche du haut vers le bas pour la décrocher (*fig. 13*).

Pour remettre la plaque, il suffit de l'insérer à l'arrière de la crosse et de pousser la plaque vers le haut.

Le support de plaque de couche permet également de stocker le support de guidon et le cache-filet de bouche (*fig. 14 & 15*).

### **BUSC AJUSTABLE**

Certains modèles de crosse pour BAR 4X sont équipés d'un busc ajustable. La position du busc peut être déplacée de haut en bas et de gauche à droite afin de permettre un alignement parfait de l'œil par rapport à votre système de visée.

Pour régler le busc, il faut d'abord détacher la plaque de couche de la crosse (cfr instructions sur la plaque de couche détachable ci-dessus).

A l'aide de la clé à 6 pans, faire tourner la vis de serrage dans le sens anti-horaire jusqu'à ce que le busc puisse être déplacé à la main (*fig. 34*).

Ajuster la position du busc de manière à bien aligner votre œil avec votre système de visée (*fig. 35 & 36*).

Resserrer la vis avec la clé à 6 pans en la tournant dans le sens horaire pour bloquer le busc dans la position choisie.

Remettre la plaque de couche détachable sur la crosse.

Remarque : le pilier central cranté permet d'avoir un repère visuel du réglage haut-bas.

### **ATTACHE GRENADIÈRES RAPIDES**

Les crosses et garde-mains de la BAR 4X sont équipés d'emplacements pour attache-grenadières rapides (*fig. 16 & 17*). Lors de l'utilisation de celles-ci veillez toujours à vous assurer du bon encliquetage de l'attache dans la gorge ou les trous du support. Veillez également à bien entretenir les attaches pour éviter tout encrassement ou corrosion qui pourraient altérer le système de blocage des billes.



## SYSTÈMES DE VISÉE

La BAR 4X peut être équipée de différents systèmes de visée.

Sur le haut de la carcasse, 4 trous taraudés permettent l'installation d'un montage pour optique (lunette de visée ou point rouge). Browning recommande l'utilisation du système de montage Browning NOMAD.

Sur l'arrière du canon, 2 trous taraudés permettent l'installation du système de point rouge Browning Reflex (fig. 18), d'une bande de battue (fig. 19), d'une hausse avec fibre optique (fig. 20) ou d'une hausse ajourée (fig. 21).

À l'avant du canon, le système modulaire exclusif Browning permet d'installer un guidon réglable.

## SYSTÈME D'ORGANE DE VISÉE MODULAIRE

Le système d'organe de visée modulaire permet différentes configurations en bout de canon :

- Support de guidon réglable (fig. 22) : le guidon doit être couplé à la bande de battue ou une hausse pour permettre la prise de visée. Le guidon est réglable en hauteur et en latéral pour ajuster le point d'impact par rapport à votre prise de visée et les munitions employées. Si votre arme est équipée d'un guidon de série, il est réglé en usine pour un point d'impact à 50m. Une vérification de ce réglage avec vos munitions est toujours conseillée. Le support de guidon peut être utilisé en combinaison avec le cache-filet court (fig. 23), un frein de bouche (fig. 24). Il est conseillé de nettoyer et huiler régulièrement le support de guidon modulaire.
- Cache-filet long (fig. 25) : le support de guidon peut être remplacé par un cache-filet long. Pour enlever le support de guidon, dévisser d'abord le cache-filet court du canon (fig. 26). Tirer ensuite le support de guidon vers l'arrière pour le faire glisser sur le canon (fig. 27). Visser le cache-filet long sur le canon (fig. 28).
- Intercalaire pour accessoire de bouche : dans le cas du montage d'un frein de bouche ou d'un modérateur de son sans utiliser le support de guidon, il faut impérativement utiliser la bague intercalaire pour accessoire de bouche (fig. 29). La bague doit être installée avec les rainures vers l'arrière du canon (fig. 30).

## FREINS DE BOUCHE ET MODÉRATEURS DE SON

Votre carabine BAR 4X est équipée d'un filet à la bouche du canon. Ce filet permet le montage d'accessoires en bout de canon, généralement un frein de bouche ou un modérateur de son.

Attention, le montage d'un frein de bouche ou d'un modérateur de son doit se faire toujours avec soit la bague intercalaire d'accessoires de bouche (fig. 30) ou le support de guidon monté sur le canon (fig. 24).

### ⚠ AVERTISSEMENT

#### UTILISATION D'UN MODÉRATEUR DE SON.

L'emploi d'un modérateur de son modifie sensiblement la pression des gaz dans le canon lors du tir. Ceci a un impact sur le fonctionnement de votre carabine Browning BAR 4X.

#### 1) RÉGLAGE DE L'EMPRUNT DE GAZ

Si vous désirez monter un modérateur de son sur votre carabine Browning BAR 4X, il est impératif que ce montage soit effectué par un armurier partenaire Browning. Celui-ci devra vérifier, et le cas échéant adapter, le réglage du système d'emprunt de gaz de votre arme avec le modérateur de son monté.

Une fois ce réglage effectué avec le modérateur de son, il ne sera plus possible de tirer sans le modérateur de son, à moins de refaire le réglage d'emprunt de gaz. Un réglage inadapté de l'emprunt de gaz peut engendrer des problèmes de fonctionnement et endommager durablement votre carabine Browning BAR 4X.

#### 2) ENTRETIEN DE L'ARME ET PROTECTION OCULAIRE

L'utilisation d'un modérateur de son génère un encrassement accru du canon mais également du mécanisme de l'arme. Il est impératif de nettoyer régulièrement l'intérieur du canon et de la carcasse ainsi que les pièces mobiles de votre carabine BAR 4X, idéalement après chaque séance d'utilisation. Lors d'un tir avec un modérateur de son, des gaz et des particules de poudre peuvent s'échapper par la fenêtre d'éjection

au moment de l'éjection de la douille. Pour votre sécurité, le port de lunettes de protection adaptées est obligatoire. Veuillez à toujours choisir un modérateur de son adapté au calibre de votre carabine Browning BAR 4X.

Veuillez à toujours vérifier que le modérateur de son est bien serré sur le canon avant chaque tir.

#### **▲ AVERTISSEMENT**

##### **UTILISATION D'UN FREIN DE BOUCHE.**

L'emploi d'un frein de bouche de marque Browning ne nécessite en principe pas de réglage spécifique de l'emprunt de gaz. Dans le cas d'un frein de bouche d'une marque autre que Browning, il est préférable de faire vérifier le fonctionnement de votre carabine Browning BAR 4X par un armurier partenaire Browning.

La grande majorité des freins de bouche génèrent une augmentation du bruit vers l'arrière de la carabine.

Pour votre sécurité, le port d'un système de protection auditive adapté est obligatoire.

Veuillez à toujours choisir un frein de bouche adapté au calibre de votre carabine Browning BAR 4X.

Veuillez à toujours vérifier que le frein de bouche est bien serré sur le canon avant chaque tir.

## **ENTRETIEN ET NETTOYAGE**

#### **▲ AVERTISSEMENT**

**AVANT D'EFFECTUER LES PROCÉDURES DE DÉMONTAGE EN VUE DU NETTOYAGE, ASSUREZ-VOUS QUE VOTRE CARABINE EST COMPLÈTEMENT DÉCHARGÉE, PLACEZ LE POUSSOIR D'ARMEUR EN POSITION « SÉCURITÉ », OUVREZ LE MÉCANISME ET ASSUREZ VOUS QUE VOTRE ARME EST DÉCHARGÉE ET QUE LE CHARGEUR EST VIDE. MAINTENEZ TOUJOURS LA BOUCHE DU CANON POINTÉE DANS UNE DIRECTION NON DANGEREUSE. LE NON-RESPECT DE CES AVERTISSEMENTS POURRAIT ENTRAÎNER DES BLESSURES GRAVES OU LA MORT.**

**GARDEZ TOUTES LES MUNITIONS ÉLOIGNÉES DE LA ZONE DE NETTOYAGE. NE VÉRIFIEZ JAMAIS LA FONCTION MÉCANIQUE DE VOTRE CARABINE AVEC DES MUNITIONS VIVES. LE NON-RESPECT DE CES AVERTISSEMENTS POURRAIT ENTRAÎNER DES BLESSURES GRAVES OU LA MORT.**

Votre Browning BAR 4X vous apportera un meilleur fonctionnement et une plus grande fiabilité sur une plus longue période de temps si elle est entretenue et stockée correctement.

Nettoyez votre Browning BAR 4X après chaque utilisation. Un nettoyage minimum comprend le nettoyage du canon, de la carcasse, des pièces bois et la lubrification des pièces principales. Nettoyez également les différents accessoires de bouche du canon pour éviter tout grippage entre les pièces. Si vous rencontrez un problème fonctionnel, effectuez d'office un nettoyage complet pour voir si cela résout le problème avant de demander les services de votre armurier professionnel. Browning recommande l'utilisation des huiles « Légia Spray », spécialement conçues pour entretenir vos armes.

Pour un entretien plus conséquent, au moins une fois par an, confiez votre carabine à un armurier spécialisé, gage d'un fonctionnement irréprochable de votre arme et de votre satisfaction pendant de longues années. Lorsque vous désirez nettoyer ou entretenir votre carabine, nous vous recommandons de procéder comme suit :

1. Avant tout, mettez le poussoir d'armeur manuel en position « sécurité », assurez-vous que votre arme est déchargée et que le chargeur est vide.
2. Ouvrez la culasse jusqu'à son accrochage.
3. Introduisez par la bouche du canon, votre baguette de nettoyage, d'abord munie d'un chiffon et ensuite si c'est nécessaire d'un écouvillon en laiton, l'un et l'autre préalablement imbibés d'un bon solvant. Le nettoyage du canon et de la chambre consiste essentiellement à éliminer tous les résidus de poudre. Pendant ce nettoyage, prenez soin particulièrement à ne pas érafler la bouche du canon. Tout coup ou dommage occasionné à cette partie essentielle de votre carabine, pourrait avoir des conséquences désastreuses sur sa précision.

4. Après le nettoyage du canon, séchez-le convenablement et enduisez-le d'un film d'huile Légia au moyen d'une flanelle propre.
  5. Passez un chiffon sec sur l'ensemble culasse-verrou et à l'intérieur de la carcasse en l'introduisant par le logement du chargeur (que le verrou soit fermé ou non).  
Enlevez l'huile séchée adhérent aux parois et au transporteur du chargeur et remplacez-la par un film très léger d'huile fraîche.
  6. Passez un chiffon huilé sur toutes les surfaces métalliques extérieures en veillant à effacer les tâches de doigts (la transpiration est souvent acide). Le bon sens recommande d'huiler légèrement la carabine chaque fois qu'elle subit des conditions atmosphériques ou des manipulations défavorables.
  7. De temps à autre, examinez le piston du cylindre à gaz et les branches de glissières pour les débarrasser de tout résidu éventuel. Ceci ne devient toutefois nécessaire qu'après une utilisation intensive.  
Pour atteindre le mécanisme, enlevez le garde-main de la façon suivante :  
Chargeur vide engagé, ouvrez la culasse jusqu'à son accrochage.  
Retirez l'anneau grenadière du garde main puis desserrez la vis de fixation de ce dernier au moyen d'une clef Allen n°4 à placer dans le trou de la tête de vis (fig. 31).  
Faites glisser le garde-main vers l'avant pour l'enlever et découvrir ainsi le mécanisme (fig. 32).  
(Note : le garde-main ne peut être enlevé que si la culasse est ouverte).  
Nettoyez l'extérieur du piston partiellement dégagé, du cylindre à gaz (fig. 33) et les autres pièces apparentes à l'aide d'un pinceau très légèrement huilé.  
Séchez ensuite le piston et autant que possible le cylindre à gaz.  
Ceux-ci doivent être débarrassés de toute huile, afin de ne pas favoriser la formation de calamine. En prévision d'une longue période de mise hors service de l'arme, vous pourrez huiler les pièces plus abondamment, mais n'oubliez pas de les nettoyer avant toute nouvelle utilisation de l'arme.  
En aucun cas, ne modifiez le réglage de la prise de gaz, il est impératif que cette opération soit réalisée par un armurier qualifié.  
Le remontage du garde-main s'effectue dans l'ordre inverse du démontage.  
Veillez à ouvrir la culasse avant remontage.  
Evitez de forcer, le garde-main pourrait se briser.
8. **PAR PRINCIPE, RANGEZ VOS ARMES ET MUNITIONS DANS DES ENDROITS SÉPARÉS ET HORS DE PORTÉE DES ENFANTS.**  
L'utilisation d'un coffre fort Browning serait parfaitement indiqué.

### **BOIS**

Les bois ont tendance à absorber l'humidité atmosphérique, particulièrement par temps de pluie. Afin de leur éviter des déformations fâcheuses, il convient de placer le fusil dans un endroit sec et aéré, loin des sources de forte chaleur.  
Les bois perdront ainsi progressivement l'humidité absorbée, sans se déformer ou se fendiller.  
Pour les bois ayant une finition dite "Poncé huilé" procédez à intervalles réguliers à l'application d'huile Légia Spray Spécial Bois, ou à défaut d'un peu d'huile de lin.

**IMPORTANT : LES HUILES LÉGÈRES PEUVENT S'ÉVAPORER. SI VOTRE BAR 4X A ÉTÉ ENTREPOSÉE PENDANT UNE LONGUE PÉRIODE DE TEMPS, EFFECTUEZ UNE LUBRIFICATION COMPLÈTE AVANT DE TIRER.**

**ATTENTION ! NE PROCÉDEZ PAS À UNE LUBRIFICATION EXCESSIVE.**

**L'UTILISATION D'UNE QUANTITÉ EXCESSIVE DE LUBRIFIANT PEUT INTERFÉRER AVEC LE FONCTIONNEMENT DE VOTRE CARABINE.**

### **ENTRETIEN OU RÉPARATION**

Si votre arme à feu nécessite un entretien ou des réparations, nous vous suggérons en tout premier lieu de prendre contact avec un armurier professionnel, vous les trouverez sur notre site internet [www.browning.eu](http://www.browning.eu).

## BAR 4X

**IMPORTANTISSIMO CONSERVARE QUESTO LIBRETTO. LEGGERE ATTENTAMENTE TUTTO IL MANUALE PRIMA D'UTILIZZARE LA VOSTRA NUOVA CARABINA BROWNING BAR 4X.**

### **REGOLE ELEMENTARI DI SICUREZZA**

1. Prima dell'uso, assicuratevi che il vostro armaiolo abbia assemblato sulla vostra arma un calcio e un'asta per Browning BAR 4X.
2. Prima di ogni manipolazione, accertarsi che l'arma non sia carica
3. Tenete sempre la vostra arma con il pulsante delle leva d'armamento in posizione di «sicurezza» finché non sparate, anche se siete certi che sia vuota di ogni cartuccia.
4. Mantenete sempre la volata della canna della vostra carabina BAR 4X in posizione non pericolosa anche se si è sicuri che sia vuota di ogni cartuccia.
5. Non puntate mai un'arma contro persone, anche se si è sicuri che sia scarica.
6. Ogni volta che manipolate un'arma o che la prestate a un'altra persona, aprite sempre ed immediatamente il meccanismo ed effettuate una verifica visiva della camera e del caricatore per assicurarvi che l'arma sia completamente scarica.
7. Tenete sempre le dita lontane dal grilletto durante il caricamento e lo scaricamento finché il tiro sia imminente.
8. Non sparare mai senza conoscere precisamente il punto d'impatto. Effettuare soltanto tiri mirati.  
**ATTENTO AI RIMBALZI: NON SPARARE MAI NELL'ACQUA O CONTRO LE ROCCE. DIFFIDARE, IN PARTICOLARE, DAI TIRI SU SUOLI MOLTO DURI O GELATI.**
9. Indossate sempre delle protezioni adeguate per gli occhi e le orecchie quando sparate.
10. Nella vostra arma, per ragioni di sicurezza e di resa balistica, devono essere utilizzate soltanto le munizioni del calibro inciso sulla faccia destra della canna.
11. Nel vostro interesse, come per quello della vostra arma, non introdurre corpi estranei nella canna. La terra, la neve... possono generare sovrappressioni pericolose.
12. Accertatevi che la vostra arma sia scarica prima di pulirla.
13. Scaricare la vostra arma dopo ogni impiego e durante il trasporto anche se è custodita in un astuccio, una valigia o un fodero.
14. Utilizzare sistematicamente un catenaccio (GUN LOCK) quando riponete la vostra arma.
15. Custodite sempre la vostra arma una volta scarica.
16. Custodite la vostra arma e le vostre munizioni separatamente e fuori dalla portata dei bambini.
17. Sicurezza vuol dire anche migliori condizioni di sistemazione e di stoccaggio delle armi a casa propria: esaminare la possibilità di utilizzare una cassaforte BROWNING.

Qualunque siano le circostanze, non modificate mai o non fare mai modificare il grilletto, la sicura od ogni altra parte facente parte del meccanismo di tiro della vostra arma.

Il non rispetto della presente avvertenza può causare ferite o addirittura la morte per voi o terzi.

#### **⚠AVVERTENZA**

**NON TRASPORTATE O NON CUSTODITE MAI LA VOSTRA CARABINA CON UNA CARTUCCIA IN CAMERA. MANTENETE SEMPRE IL PULSANTE DELLA SICURA IN POSIZIONE "SICUREZZA" A MENO CHE IL TIRO NON SIA IMMINENTE. MANTENETE SEMPRE LA VOLATA PUNTATA IN DIREZIONE NON PERICOLOSA. IL NON RISPETTO DI QUESTE AVVERTENZE POTREBBE CAUSARE FERITE GRAVI O ADDIRITTURA LA MORTE.**

## CARABINA SEMIAUTOMATICA BROWNING BAR 4X

Vi ringraziamo d'aver scelto una carabina Browning BAR 4X.

Ci congratuliamo per la vostra scelta, la carabina BAR 4X rappresenta l'ultima generazione di carabina semiautomatica Browning.

La carabina BAR 4X che avete appena acquistato fa parte dell'ampia gamma dei prodotti Browning.

Il suo principio è basato sull'utilizzo di una parte dell'energia dei gas di combustione, per garantire il ciclo di funzionamento semiautomatico.

La vostra carabina BAR 4X è il frutto di oltre 50 anni d'esperienza di Browning nelle carabine semiautomatiche.

Il suo perfetto equilibrio dipende essenzialmente dalla perfetta distribuzione delle masse mobili e dal principio stesso del funzionamento a presa di gas, che le conferisce una straordinaria dolcezza di rinculo.

La canna martellata a freddo, unita alla qualità della chiusura a 7 tenoni, conferisce alla vostra carabina una precisione senza pari.

Il funzionamento della vostra BAR 4X è stato testato in fabbrica con un'ampia scelta di cartucce presenti sul mercato europeo.

La precisione della BAR 4X è stata ottimizzata per l'uso di munizioni BROWNING, che vi consigliamo di utilizzare.

---

## DESCRIZIONE E FUNZIONAMENTO

Il principio di funzionamento, estremamente semplice, è basato sulla derivazione di una parte dei gas di combustione verso un pistone. Sotto la spinta di questi gas, il pistone arretra, respinge i pezzi mobili (otturatore e culatta) verso la parte posteriore dell'arma e provoca l'apertura del meccanismo e l'espulsione del bossolo. Sotto la pressione della molla di recupero, il gruppo culatta e otturatore è riportato in avanti e permette ad una nuova cartuccia di entrare nella camera. Una caratteristica originale della carabina risiede nel suo sistema di otturazione rotante:

i tenoni dell'otturatore si appoggiano sulla parete stessa della canna, l'otturatore forma con questa un gruppo rigido che favorisce la precisione della carabina. (*fig. 1*)

Il funzionamento semiautomatico della vostra carabina permette di sparare automaticamente una dopo l'altra, le cartucce contenute nell'arma. Quando l'ultima cartuccia è stata espulsa, la culatta rimane aperta sotto l'azione del fermo del carrello.

Per riportare i pezzi mobili in avanti, occorre abbassare il fermo del carrello (*fig. 2*). Per evidenti ragioni di sicurezza, non bisogna introdurre le dita nella finestra d'espulsione.

Oltre al suo design meccanico rigoroso, che integra le tecniche di fabbricazione più all'avanguardia, la BAR 4X vanta le particolarità seguenti:

- un fermo del carrello ergonomico, che facilita il caricamento e lo scaricamento;
- una regolazione precisa del sistema di presa di gas che consente al vostro armaiolo di adattare la carabina alle munizioni scelte e agli accessori montati sull'arma;
- un sistema di aste e di massa specifica, che garantiscono un funzionamento irreprensibile con le differenti munizioni utilizzate;
- Un sistema di leva di armamento manuale;
- un sistema di regolazione della pendenza e del vantaggio del calcio, che permettono un adeguamento perfetto fra l'arma ed il cacciatore;
- un indicatore di chiusura (punto rosso), situato sulla finestra d'espulsione, che permette con una sola occhiata di verificare se la carabina sia ben chiusa;
- organi di mira adatti alle esigenze del cacciatore.

---

## RACCOMANDAZIONI PRIMA DELLA MESSA IN SERVIZIO

Avete appena preso possesso della vostra carabina. Per garantirvi contro ogni tipo di corrosione, abbiamo lubrificato le superfici esterne ed interne della canna; se lo ritenete opportuno, asciugare l'olio in eccedenza con un panno morbido, pulito e secco. Prima di tirare la vostra prima cartuccia, occorre pulire con cura

l'anima della canna: questa deve essere asciutta per evitare le sovrappressioni e gli scarti del punto d'impatto. Introdurre nella canna una bacchetta di pulizia munita di un pezzo di flanella, inserendola attraverso la bocca della canna.

---

## NUMERAZIONE E MARCATURA

---

Il numero di serie della vostra carabina è stampigliato sul lato sinistro della carcassa, sull'otturatore e sulla canna. Il calibro è iscritto sul lato destro della canna, così come sul fianco posteriore del serbatoio.

---

## MUNIZIONI

---

Il calibro è iscritto sul lato destro della canna.

Utilizzare soltanto munizioni che hanno lo stesso calibro di quello iscritto sul lato destro della canna.

Verificare ogni cartuccia che inserite nella vostra arma da fuoco.

Utilizzare soltanto cartucce affidabili, con il calibro adatto alla vostra arma. Questo calibro è inciso sulla faccia destra della canna e sul dorso del caricatore. Abbiamo studiato e fabbricato la vostra carabina con i coefficienti di sicurezza appropriati, tuttavia Browning declina ogni responsabilità in caso di danni provocati dall'uso di cartucce che sviluppano pressioni eccessive o che hanno dimensioni non conformi alle normative CIP o SAAMI. Browning raccomanda l'uso di cartucce BROWNING o WINCHESTER®.

---

## SPECIFICHE TECNICHE

---

### SICURA – LEVA DI ARMAMENTO MANUALE

#### **⚠AVVERTENZA**

**MANTENETE SEMPRE IL PULSANTE DELLA LEVA D'ARMAMENTO MANUALE IN POSIZIONE "SICUREZZA". MANTENETE SEMPRE LA VOLATA PUNTATA IN DIREZIONE NON PERICOLOSA. IL NON RISPETTO DI QUESTE AVVERTENZE POTREBBE CAUSARE FERITE GRAVI O ADDIRITTURA LA MORTE.**

La sicura della vostra carabina è garantita dalla leva d'armamento manuale, situata sopra l'impugnatura pistola.

Spingendo in avanti il pulsante della leva d'armamento manuale in posizione "armata" (*fig. 3*), comprime le molle del cane, la vostra carabina è armata e pronta a far fuoco.

Il punto rosso che si vede sul retro del pulsante della leva d'armamento indica che la vostra carabina è armata. (*fig. 4*). Per disarmare la carabina, spingete il pulsante della leva d'armamento manuale contemporaneamente in avanti e verso il basso (*fig. 5*), il pulsante della leva d'armamento arretrerà per mettersi in posizione "sicurezza" (*fig. 6*).

Questo farà scattare le molle del cane e la vostra carabina sarà disarmata; in questo caso, il punto rosso non si vede più.

Mantenete sempre il pulsante della leva d'armamento in posizione "sicurezza" qualunque sia la situazione: custodia dell'arma, durante il trasporto così come alla caccia (carica o meno).

Spostate il pulsante della leva di armamento in posizione "armata" soltanto quando siete pronti per sparare.

---

## CARICAMENTO

---

#### **⚠AVVERTENZA**

**DURANTE IL CARICAMENTO DELLA VOSTRA BAR 4X, MANTENETE SEMPRE LA VOLATA PUNTATA IN DIREZIONE NON PERICOLOSA, CON IL PULSANTE DELLA LEVA D'ARMAMENTO IN POSIZIONE SICUREZZA E TENETE LE DITA LONTANE DAL GRILLETTO. IL NON RISPETTO DI QUESTE AVVERTENZE POTREBBE CAUSARE FERITE GRAVI O ADDIRITTURA LA MORTE.**

La vostra carabina è dotata di un caricatore inamovibile fissato su un supporto rotante oppure di un caricatore flangiato, secondo la legislazione in vigore in ciascun paese. Questo caricatore ha una capacità che dipende anch'essa dalla legislazione in vigore in ciascun paese. Una cartuccia supplementare, introdotta in precedenza nella camera, aumenterà di una cartuccia la capacità totale della vostra arma.

Per caricare la vostra arma, vi consigliamo di procedere come segue:

1. Durante il caricamento della vostra carabina, mantenete sempre la volata puntata in direzione non pericolosa, con il pulsante della leva d'armamento in posizione "sicurezza" e tenete le dita lontane dal grilletto.  
Aprite il meccanismo ed accertatevi che la vostra carabina sia completamente scarica, che la camera della canna sia vuota così come il caricatore, poi procedere come segue:
2. Espellere il caricatore della carabina tirando all'indietro con il vostro indice, la sicura del fondo del tubo serbatoio, situato sul retro del caricatore. Il caricatore cadrà nella vostra mano (fig. 7) o girerà (fig. 8).
3. Aprite completamente la culatta tirando la manetta d'armamento all'indietro.  
Mantenendo la manetta d'armamento all'indietro spingete il fermo del carrello verso l'alto per garantire l'aggancio della culatta in posizione arretrata (fig. 9).
4. Alimentate il caricatore inserendo una cartuccia sulle labbra del caricatore quindi spingetela nel caricatore, e così via fino alla capacità totale (fig. 10).
5. Chiudete il supporto girevole o inserite il caricatore flangiato finché non scatta in posizione (fig. 11).
6. Disinserire la culatta abbassando il fermo del carrello (fig. 2), una cartuccia è stata inserita nella camera.
7. Accertatevi che la culatta sia perfettamente chiusa, la manetta d'armamento deve essere posizionata prima del punto rosso, situato in corrispondenza della finestra d'espulsione (fig. 12).
8. Espelletate il caricatore, poi inserite una cartuccia supplementare e reinserte il caricatore nella sua sede fino allo scatto.

Accertarsi sempre, qualunque sia la soluzione adottata, di posizionare correttamente le cartucce nel caricatore, per evitare ogni tipo d'incidente d'alimentazione durante il tiro.

#### **▲AVVERTENZA**

**LA CARABINA È ORA PRONTA PER IL TIRO. A MENO CHE IL TIRO SIA IMMINENTE, POSIZIONATE IMMEDIATAMENTE IL PULSANTE DELLA LEVA D'ARMAMENTO IN POSIZIONE "SICUREZZA": IL NON RISPETTO DI QUESTE AVVERTENZE POTREBBE CAUSARE FERITE GRAVI O ADDIRITTURA LA MORTE.**

## **TIRO**

Quando siete pronti al tiro, spingete la leva d'armamento in posizione «armata», prendere la mira e premere sul grilletto.

Dopo aver fatto fuoco, la vostra carabina espellerà automaticamente il bossolo della cartuccia tirata ed alimenterà una seconda cartuccia. Se volete continuare a sparare, riprendere la mira e premere di nuovo sul grilletto. Dopo aver sparato ed espulso l'ultima cartuccia, la culatta rimane aperta sotto l'azione del fermo del carrello. Se avete finito di sparare, lasciare la culatta in posizione arretrata, il che vi consentirà di ispezionare visivamente la camera dell'anima della canna e il caricatore per accertarvi che non contengano alcuna cartuccia. Riposizionare immediatamente il pulsante della leva d'armamento in posizione «sicurezza».

## **SCARICAMENTO**

#### **▲AVVERTENZA**

**QUANDO SCARICATE LA VOSTRA CARABINA, MANTENETE SEMPRE LA VOLATA PUNTATA IN DIREZIONE NON PERICOLOSA E TENETE LE DITA LONTANE DAL GRILLETTO. IL NON RISPETTO DI QUESTE AVVERTENZE POTREBBE CAUSARE FERITE GRAVI O ADDIRITTURA LA MORTE.**

Durante l'operazione di scaricamento della vostra arma, posizionare sempre la pulsante della leva d'armamento in posizione «sicurezza».

1. Rimuovete il caricatore tirando la sicura del fondo del tubo serbatoio all'indietro, questo ruoterà o cadrà nelle vostre mani.
2. Aprite la culatta tirando la leva di armamento all'indietro ed espellete ogni cartuccia presente nella camera della canna. Mantenendo la manetta d'armamento all'indietro spingete il fermo del carrello verso l'alto per garantire l'aggancio della culatta in posizione arretrata (*fig. 9*).  
Lasciare la culatta in posizione arretrata con il meccanismo aperto.
3. Ispezionare accuratamente l'interno della camera della canna per accertarsi che sia vuota.
4. Con la camera vuota ed il caricatore rimosso, chiudere la culatta abbassando il fermo del carrello (*fig. 2*) ed inserire la sicura in posizione «sicurezza».
5. Estraiete le cartucce dal caricatore, spingendole in avanti, e inserite o chiudete il caricatore vuoto nella carabina.

---

## OPZIONI ED ACCESSORI

---

### **CALCIOLI INFLEX 2**

Le calciature della BAR 4X sono dotate di calcioli Inflex 2 che offrono un comfort di tiro eccellente. Esistono 4 modelli di calcioli Inflex 2 con spessori di: 12mm, 20mm, 25mm o 32mm. Si possono inoltre utilizzare distanziali da 7mm e 12mm per adattare la lunghezza dell'arma al tiratore.

### **CALCIOLO AMOVIBILE**

Tutte le calciature BAR 4X possono essere dotate di un sistema di calcioli amovibili in aggiunta ai calcioli Inflex2 (standard o opzionali a seconda del modello). Questo sistema permette di cambiare il calciolo senza l'ausilio di utensili, ad esempio per adattare la lunghezza del calcio o per accedere alla vite di regolazione del nasello regolabile.

Se il vostro modello è dotato del sistema di calcioli amovibili, è sufficiente spingere il calciolo dall'alto verso il basso per rimuoverlo (*fig. 13*).

Per riposizionare il calciolo, basterà inserirlo nella parte posteriore del calcio e spingerlo verso l'alto.

Il supporto del calciolo permette inoltre di alloggiare il supporto del mirino e il coprifiletto di volata (*fig. 14-15*).

### **NASELLO REGOLABILE**

Alcuni modelli di calcio per BAR 4X sono dotati di nasello regolabile. La posizione del nasello può essere spostata dall'alto verso il basso e da sinistra a destra per consentire un perfetto allineamento dell'occhio rispetto al vostro sistema di puntamento.

Per regolare il nasello, occorre innanzitutto rimuovere il calciolo dalla calciatura (vedere le istruzioni sul calciolo amovibile di cui sopra).

Utilizzando una chiave a brugola, ruotare la vite di serraggio in senso antiorario fino a quando il nasello può essere spostato a mano (*fig. 34*).

Regolare la posizione del nasello in modo che l'occhio sia allineato con il sistema di puntamento (*fig. 35-36*). Stringere la vite con la chiave a brugola ruotandola in senso orario per bloccare il nasello nella posizione scelta.

Riposizionare il calciolo amovibile sul calcio.

Nota: il montante centrale dentellato fornisce un riferimento visivo della regolazione alto e basso.

### **ATTACCHI PORTACINGHIA A SGANCIO RAPIDO**

Le calciature ed aste della BAR 4X sono dotate di punti per attacchi portacinghia a sgancio rapido (*fig. 16-17*). Quando si utilizzano, assicurarsi sempre che l'attacco sia correttamente inserito nella gola o nei fori del supporto. Assicuratevi inoltre che gli attacchi siano ben puliti per evitare che la presenza d'incrostazioni o di corrosione possa compromettere il sistema di bloccaggio delle sfere.



## SYSTEMI DI PUNTAMENTO

La BAR 4X può essere dotata di diversi sistemi di puntamento.

Sulla parte superiore della carcassa, 4 fori filettati consentono l'installazione di un attacco per ottica (cannocchiale o punto rosso). Browning raccomanda l'uso del sistema di attacco Browning NOMAD.

Sul retro della canna, 2 fori filettati consentono l'installazione del sistema Browning Reflex red dot (fig. 18), di una bindella di battuta (fig. 19), di una tacca di mira in fibra ottica (fig. 20) o di una tacca di mira traforata (fig. 21). Nella parte anteriore della canna, l'esclusivo sistema modulare Browning consente l'installazione di un mirino regolabile.

## SISTEMA DI PUNTAMENTO MODULARE

Il sistema di puntamento modulare permette varie configurazioni all'estremità della canna:

- Supporto mirino regolabile (fig. 22): il mirino deve essere accoppiato alla bindella di battuta o a una tacca di mira per consentire il puntamento. Il mirino è regolabile in altezza e lateralmente per regolare il punto d'impatto in funzione della mira e delle munizioni utilizzate. Se l'arma è dotata di serie di un mirino, questo è impostato in fabbrica per un punto d'impatto di 50 metri. È sempre consigliabile verificare questa impostazione con le proprie munizioni. Il supporto del mirino può essere utilizzato in combinazione con il coprifleto corto (fig. 23), un freno di volata (fig. 24). Si raccomanda di pulire e oliare regolarmente il supporto modulare del mirino.
- Coprifleto lungo (fig. 25): il supporto del mirino può essere sostituito da un coprifleto lungo. Per rimuovere il supporto del mirino, svitare innanzitutto il coprifleto corto dalla canna (fig. 26). Quindi tirare il supporto del mirino all'indietro e farlo scorrere sulla canna (fig. 27). Avvitare il coprifleto lungo sulla canna (fig. 28).
- Distanziale per accessori di volata: quando si monta un freno di volata o un moderatore del suono senza utilizzare il supporto del mirino, occorre assolutamente utilizzare l'anello distanziale per accessori di volata (fig. 29). L'anello deve essere installato con le rigature rivolte verso la parte posteriore della canna (fig. 30).

## FRENI DI VOLATA E MODERATORI DI SUONO

La vostra carabina BAR dotata di una filettatura sulla volata della canna. Questa filettatura permette di montare accessori all'estremità della canna, in generale un freno di volata o un moderatore di suono.

Attenzione, il montaggio di un freno di volata o di un moderatore di suono deve sempre essere effettuato con l'anello distanziale dell'accessorio di volata (fig. 30) o con il supporto del mirino montato sulla canna (fig. 24).

### ⚠ AVVERTENZA

**ATTENZIONE: UTILIZZO DI UN MODERATORE DI SUONO.**

L'impiego di un moderatore di suono modifica sensibilmente la pressione dei gas nella canna durante il tiro e crea un impatto sul funzionamento della vostra carabina Browning BAR 4X.

### 1) REGOLAZIONE DELLA PRESA DI GAS

Se volete montare un moderatore di suono sulla vostra carabina Browning BAR 4X, è imperativo che il montaggio sia eseguito da un armiere partner Browning. Questo dovrà verificare, e all'occorrenza adattare, la regolazione del sistema a presa di gas della vostra arma con il moderatore di suono installato. Una volta la regolazione eseguita con il moderatore di suono, non sarà più possibile sparare senza il moderatore di suono, salvo rifare la regolazione della presa di gas. Una cattiva regolazione della presa di gas può causare problemi di funzionamento e danneggiare seriamente la vostra carabina Browning BAR 4X.

### 2) MANUTENZIONE DELL'ARMA E PROTEZIONE OCULARE

L'utilizzo di un moderatore di suono genera un'incrostazione maggiore non soltanto della canna ma anche del meccanismo dell'arma. Si deve imperativamente e regolarmente pulire l'interno della canna e della carcassa così come le parti mobili della vostra carabina BAR 4X, idealmente dopo ogni sessione di utilizzo.

Durante una seduta di tiro con un moderatore di suono, dei gas e delle particelle di polvere possono fuoriuscire dalla finestra di espulsione al momento dell'espulsione del bossolo. Per la vostra sicurezza, è obbligatorio indossare occhiali di protezione appropriati.

Scegliete sempre un moderatore di suono adatto al calibro della vostra carabina Browning BAR 4X.

Verificate sempre che il moderatore di suono sia ben stretto sulla canna prima di ogni tiro.

#### **▲AVVERTENZA**

**ATTENZIONE: UTILIZZO DI UN FRENO DI VOLATA.**

L'impiego di un freno di volata di marca Browning non richiede solitamente alcuna regolazione specifica della presa di gas. In caso di freno di volata di marca diversa da Browning, si consiglia di far verificare il funzionamento della vostra carabina Browning BAR 4X da un armiere partner Browning.

La maggior parte dei freni di volata causa un aumento del rumore sul retro della carabina. Per la vostra sicurezza, è obbligatorio indossare un dispositivo di protezione uditiva appropriato.

Scegliete sempre un freno di volata adatto al calibro della vostra carabina Browning BAR 4X.

Verificate sempre che il freno di volata sia ben stretto sulla canna prima di ogni tiro.

## MANUTENZIONE E PULIZIA

#### **▲AVVERTENZA**

**PRIMA DI ESEGUIRE LE PROCEDURE DI SMONTAGGIO PRIMA DELLE OPERAZIONI DI PULIZIA, ACCERTATEVI CHE LA VOSTRA CARABINA SIA COMPLETAMENTE SCARICA, MANTENETE SEMPRE IL PULSANTE DELLA LEVA D'ARMAMENTO MANUALE IN POSIZIONE "SICUREZZA" ED ACCERTATEVI CHE LA VOSTRA ARMA SIA SCARICA E CHE IL CARICATORE SIA VUOTO. MANTENETE SEMPRE LA VOLATA PUNTATA IN DIREZIONE NON PERICOLOSA. IL NON RISPETTO DI QUESTE AVVERTENZE POTREBBE CAUSARE FERITE GRAVI O ADDIRITTURA LA MORTE.**

**TENETE TUTTE LE MUNIZIONI LONTANE DALLA ZONA DI PULIZIA. NON VERIFICATE MAI LA FUNZIONE MECCANICA DELLA VOSTRA CARABINA CON MUNIZIONI NON SPARATE. IL NON RISPETTO DI QUESTE AVVERTENZE POTREBBE CAUSARE FERITE GRAVI O ADDIRITTURA LA MORTE.**

Il vostro Browning BAR 4X funzionerà meglio e sarà più affidabile più a lungo, se mantenuto e custodito correttamente.

Pulite il vostro Browning BAR 4X dopo ogni uso. Una pulizia minima comprende la pulizia della canna, della carcassa, delle parti in legno e la lubrificazione delle parti principali. Pulite inoltre i vari accessori di volata della canna per evitare il grippaggio tra le parti. In caso di problema funzionale, eseguite d'ufficio una pulizia completa per vedere se questo risolve il problema prima di richiedere i servizi del vostro armaiolo qualificato.

Browning raccomanda l'uso degli oli «Légia Spray», specialmente studiati per la manutenzione delle vostre armi. Per una manutenzione più profonda, almeno una volta l'anno, affidare la vostra carabina ad un armiere specializzato, per garantirvi un funzionamento irreprensibile della vostra arma e per darvi soddisfazione durante lunghi anni.

Quando volete pulire od eseguire la manutenzione della vostra carabina, vi raccomandiamo di procedere come segue:

1. Prima di tutto, inserire il pulsante d'armamento manuale in posizione "sicurezza", accertarsi che la vostra arma sia scarica e che il caricatore sia vuoto.
2. Aprire la culatta fino al suo agganciamento.
3. Introdurre attraverso la bocca della canna, la bacchetta di pulizia, munita di uno straccio e poi, se necessario, di uno scovolo di ottone, tutti i due imbevuti con un buon solvente. La pulizia della canna e della camera consiste essenzialmente nel eliminare tutti i residui di polvere.

Durante questa pulizia, aver cura in particolare di non scalfire la bocca della canna. Ogni colpo o danno provocato su questa parte essenziale della vostra carabina, potrebbe avere conseguenze disastrose sulla sua precisione.

4. Dopo aver pulito la canna, asciugatela bene e con un panno pulito, ungetela con una pellicola di olio Légia.
5. Passare uno straccio secco sul gruppo culatta-otturatore e all'interno della carcassa, inserendolo dall'alloggiamento del caricatore (che l'otturatore sia chiuso o meno).  
Togliere l'olio secco che aderisce alle pareti e al trasportatore del caricatore e sostituirlo con una pellicola leggerissima d'olio fresco.
6. Passare uno straccio oliato su tutte le superfici metalliche esterne, avendo cura di eliminare le tracce di dita (il sudore è spesso acido). Il buon senso consiglia d'oliare leggermente la carabina ogni volta che essa sia sottoposta a condizioni atmosferiche o a manipolazioni sfavorevoli.
7. Ogni tanto, esaminare il pistone del cilindro a gas e le aste delle slitte per togliere ogni eventuale residuo. Tuttavia, questo diventa necessario soltanto dopo un uso intensivo. Per raggiungere il meccanismo, rimuovere l'asta nel modo seguente: Con il caricatore vuoto inserito, aprire la culatta fino al suo agganciamento.

Rimuovere l'anello porta cinghia dell'asta, poi allentare le vite di fissaggio di quest'ultima con una chiave Allen n°4 da posizionare nel foro della testa della vite (*fig. 31*). Far scivolare l'astina in avanti per toglierla e scoprire così il meccanismo (*fig. 32*). (Nota: l'astina può essere tolta soltanto se la culatta è aperta).

Pulire l'esterno del pistone parzialmente rimosso, del cilindro a gas (*fig. 33*) e gli altri pezzi visibili, con un pennello leggermente unto. Asciugare poi il pistone e nei limiti del possibile il cilindro a gas. Questi non devono più contenere olio, per non favorire la formazione di calamina.

In previsione di un lungo periodo di inattività dell'arma, potrete oliare i pezzi più abbondantemente, ma non dimenticate di pulirli prima di adoperare di nuovo l'arma. In nessun caso dovete modificare la regolazione della presa di gas, è imperativo che questa operazione venga eseguita da un armiere qualificato. Il rimontaggio dell'astina si effettua nell'ordine inverso a quello dello smontaggio. Abbiate cura di aprire la culatta prima del rimontaggio. Evitare di forzare, l'astina potrebbe spezzarsi.

8. **PER PRINCIPIO, RIPORRE LE VOSTRE ARMI E MUNIZIONI IN POSTI SEPARATI E FUORI DALLA PORTATA DEI BAMBINI.**

L'uso di una cassaforte Browning sarebbe perfettamente indicato.

### **LEGNO**

I legni tendono ad assorbire l'umidità atmosferica, in particolare con tempo umido.

Onde evitare fastidiose deformazioni, occorre custodire la carabina in un luogo secco e ben aerato, lontana da fonti di elevato calore.

I legni perdono così progressivamente l'umidità assorbita, senza sformarsi né screpolarsi.

Per i legni con una finitura detta "Levigato ad olio" applicate, ad intervalli regolari, dell'olio Légia Spray Speciale Legno, o in mancanza di Légia Spray, applicate alcune gocce di olio di lino.

**IMPORTANTE: GLI OLI LEGGERI POSSONO EVAPORARE. SE LA VOSTRA BAR 4X È STATA CUSTODITA PER UN LUNGO PERIODO DI TEMPO, EFFETTUATE UNA LUBRIFICAZIONE COMPLETA PRIMA DI UTILIZZARLO.**

**ATTENZIONE! NON EFFETTUATE UNA LUBRIFICAZIONE ECCESSIVA. L'UTILIZZO DI UNA QUANTITÀ ECCESSIVA DI LUBRIFICANTE PUÒ INTERFERIRE CON IL FUNZIONAMENTO DELLA VOSTRA CARABINA.**

### **MANUTENZIONE O RIPARAZIONE**

Qualora la vostra arma da fuoco richiedesse una manutenzione o delle riparazioni, vi consigliamo innanzitutto di rivolgervi ad un armaiolo professionale, li troverete sul nostro sito internet [www.browning.eu](http://www.browning.eu).

## BAR 4X

**MUITO IMPORTANTE: CONSERVE ESTE LIVRO. LEIA ATENTAMENTE TODO O MANUAL ANTES DE UTILIZAR A SUA NOVA CARABINA BROWNING BAR 4X.**

### **REGRAS ELEMENTARES DE SEGURANÇA**

1. Antes de qualquer utilização, certifique-se de que o seu armeiro montou corretamente uma coronha e um guarda-mão para a Browning BAR 4X na sua arma.
2. Antes de fazer qualquer manipulação, verifique se a sua arma não está carregada.
3. Mantenha sempre a sua arma com o botão de pressão de armador em posição «segurança» enquanto não atira, inclusive se tem certeza de que está vazia, sem qualquer cartucho.
4. Mantenha sempre a boca do cano da sua carabina BAR 4X numa posição não perigosa, inclusive se tem certeza de que está vazia, sem qualquer cartucho.
5. Nunca aponte uma arma para alguém, inclusive se tem certeza de que esta arma está descarregada.
6. Sempre que manipular uma arma ou passá-la a alguém, abra sempre e imediatamente o mecanismo e faça um controlo visual da câmara e do carregador para verificar se a arma está completamente descarregada.
7. Mantenha os seus dedos afastados do gatilho durante o carregamento e o descarregamento até à iminência do tiro.
8. Nunca atire sem conhecer exatamente o ponto de impacto. Efetue apenas tiros com sentido descendente.  
**CUIDADO COM OS RICOCHETES: NUNCA ATIRE PARA A ÁGUA OU CONTRA AS ROCHAS. DESCONFIE EM PARTICULAR DOS TIROS EM SOLOS MUITO DUROS OU GELADOS.**
9. Use sempre proteções para os olhos e as orelhas no momento de atirar.
10. Só as munições do calibre gravado no lado direito do cano devem ser utilizadas na sua arma, por motivos de segurança e rendimento balístico.
11. No seu interesse e no da sua arma, evite introduzir qualquer corpo estranho no cano.  
A terra, a neve... podem causar pressões excessivas perigosas.
12. Verifique se a sua arma está descarregada antes de limpá-la.
13. Descarregue a sua arma entre as utilizações e durante o transporte, inclusive se esta arma está armazenada num estojo, numa mala de transporte ou na bainha.
14. Utilize sistematicamente um cadeado (GUN LOCK) no momento de guardar a sua arma.
15. Armazene sempre a sua arma descarregada.
16. Armazene separadamente a sua arma e as suas munições e bem longe do alcance das crianças.
17. A segurança também depende das melhores condições para guardar e armazenar as armas na sua casa: pense em utilizar um cofre-forte BROWNING.

Quaisquer que sejam as circunstâncias, nunca modifique ou nunca mande modificar o gatilho, a segurança (trava) ou qualquer outra peça que faz parte do mecanismo de disparo da sua arma.

O facto de não respeitar a presente advertência pode causar ferimentos ou a morte, para si ou para outras pessoas.

### **▲ ADVERTÊNCIA**

**NÃO TRANSPORTE NEM DEPOSITE A SUA CARABINA COM UM CARTUCHO NA CÂMARA.**

**MANTENHA SEMPRE O BOTÃO DE SEGURANÇA EM POSIÇÃO «SEGURANÇA», EXCETO SE O TIRO ESTIVER IMINENTE. MANTENHA SEMPRE A BOCA DO CANO APONTADA PARA UMA DIREÇÃO NÃO PERIGOSA. O FACTO DE NÃO RESPEITAR ESTAS ADVERTÊNCIAS PODERIA CAUSAR FERIMENTOS GRAVES OU A MORTE.**

## CARABINA SEMI-AUTOMÁTICA BROWNING BAR 4X

Obrigado por ter escolhido uma carabina Browning BAR 4X. Felicitamo-lo pela sua escolha. A carabina BAR 4X representa a última geração de carabinas semiautomáticas Browning.

A carabina BAR 4X que acaba de adquirir faz parte da ampla gama de produtos Browning.

O seu princípio baseia-se na utilização de uma parte da energia dos gases de combustão, para garantir o ciclo de funcionamento semiautomático.

A sua carabina BAR 4X é fruto de mais de 56 anos de experiência Browning com carabinas semiautomáticas. O seu equilíbrio perfeito advém essencialmente da criteriosa distribuição das massas em movimento, sendo o próprio princípio de funcionamento através do recurso ao gás que lhe confere um extraordinário conforto no ombro.

O cano martelado a frio aliado à fixação com 7 espigões confere à sua carabina uma precisão ímpar.

O funcionamento da sua BAR X foi testado em fábrica com uma ampla seleção de cartuchos do mercado europeu.

A precisão da sua BAR 4X foi otimizada para a utilização de munições BROWNING cuja utilização recomendamos.

---

## DESCRIÇÃO E FUNCIONAMENTO

---

O princípio de funcionamento linear, extremamente simples, baseia-se na ação manual da peça móvel sob o guarda-mão para a parte de trás da arma. Devido a esta ação, as peças móveis (retém e ferrolho) recuam para a parte traseira da arma e provoca a abertura do mecanismo e a ejeção da cápsula. A mola recuperadora irá ajudar a enviar o conjunto ferrolho e retém para a frente e e conduz um novo cartucho para a câmara.

Uma característica original da carabina consiste no seu sistema de bloqueio rotativo: como os espigões da trava se apoiam na própria parede do cano, a trava forma um conjunto rígido com este último, o que favorece a precisão da carabina (*imagem 1*).

O funcionamento linear da sua carabina permite disparar individualmente os cartuchos contidos no carregador, permitindo-lhe manter as mãos em posição de tiro. Depois do último cartucho ser ejetado, o ferrolho permanece aberto sob a ação da trava lateral.

Para levar as peças móveis para a frente, basta baixar a trava lateral (*imagem 2*). Por razões de segurança óbvias, não é necessário introduzir os dedos na janela de ejeção.

Para além do seu design mecânico rigoroso, que integra as técnicas de fabrico mais evoluídas, a BAR 4X oferece-lhe as seguintes especificidades:

- uma trava lateral ergonómica, que facilita o carregamento e o descarregamento;
- uma regulação precisa do sistema de admissão de gás que permitirá ao seu armeiro adaptar a carabina à munição escolhida e aos acessórios instalados na arma;
- um sistema de tirantes e massa específico que garante o funcionamento perfeito com os diferentes tipos de munição utilizados;
- um sistema de armador manual;
- um indicador de bloqueio (ponto vermelho) situado na abertura de ejeção que permite, com uma única olhadela, verificar se a carabina está bem bloqueada; órgãos de mira adaptados às exigências do caçador.

---

## RECOMENDAÇÕES ANTES DA COLOCAÇÃO EM FUNCIONAMENTO

---

Você acaba de rececionar a sua carabina. Para a proteger da corrosão, lubrificámos as superfícies exteriores e interiores do cano; se preferir, limpe o excesso de óleo com um pano macio, limpo e seco.

Antes de atirar o seu primeiro cartucho, é indispensável limpar cuidadosamente a alma do cano: esta deve estar seca a fim de evitar as pressões excessivas e os desvios de ponto de impacto. Passe no cano uma vareta de limpeza guardada de um pedaço de flanela, introduzindo-a pela boca do cano.

---

## NUMERAÇÃO E MARCAÇÃO

---

O número de série da sua carabina está marcado no flanco esquerdo da carcaça, no retém e no cano.

O calibre está inscrito no lado direito do cano.



---

## MUNIÇÕES

---

O calibre está inscrito no lado direito do cano.

Só utilize munições cujo calibre está inscrito no lado direito do cano. Examine cada cartucho que coloca na sua arma de fogo.

Só utilize os cartuchos de comércio confiáveis com o calibre exato da sua arma. Estudámos e fabricámos a sua carabina segundo os coeficientes de segurança necessários. Todavia, Browning declina qualquer responsabilidade no caso de danos que resultam da utilização de cartuchos exercendo pressões excessivas ou cujas dimensões não estão em conformidade com as regulamentações CIP ou SAAMI.

Browning recomenda a utilização de cartuchos BROWNING ou WINCHESTER®.

---

## ESPECIFICAÇÕES TÉCNICAS

---

### TRAVA – ARMADOR MANUAL

#### ▲ ADVERTÊNCIA

**MANTENHA SEMPRE O BOTÃO DE PRESSÃO DE ARMADOR MANUAL EM POSIÇÃO “SEGURANÇA”. MANTENHA SEMPRE A BOCA DO CANO APONTADA PARA UMA DIREÇÃO NÃO PERIGOSA. O FACTO DE NÃO RESPEITAR ESTAS ADVERTÊNCIAS PODERIA CAUSAR FERIDAS GRAVES OU A MORTE.**

A trava da sua carabina é assegurada pelo armador manual, situado em cima do punho da pistola.

O fatco de empurrar para frente o botão de pressão do armador manual em posição «armada» (*imagem 3*), comprime as molas do cão; agora a sua carabina está armada e pronta para atirar.

O ponto vermelho visível atrás do botão de pressão do armador indica que a sua carabina está armada (*imagem 4*).

Para desarmar a carabina, empurre o botão de pressão do armador manual simultaneamente para frente e para baixo (*imagem 5*), o botão de pressão do armador recua para posicionar-se em modo «segurança» (*imagem 6*), o que vai reduzir a pressão das molas de cão e desarmar a sua carabina (neste caso, o ponto vermelho não é mais visível).

Mantenha sempre a sua arma com o botão de pressão de armador situado em posição «segurança», quando a arma está depositada ou durante o transporte, ou ainda no lugar de caça (esteja ela carregada ou não).

Só coloque o botão de pressão do armador em posição «armada» quando está pronto para atirar.

---

## CARREGAMENTO

---

#### ▲ ADVERTÊNCIA

**NO MOMENTO DE CARREGAR A SUA BAR 4X, MANTENHA SEMPRE A BOCA DO CANO APONTADA PARA UMA DIREÇÃO NÃO PERIGOSA, COM O BOTÃO DE PRESSÃO DE ARMADOR EM POSIÇÃO «SEGURANÇA», E MANTENHA OS SEUS DEDOS AFASTADOS DO GATILHO. O FACTO DE NÃO RESPEITAR ESTAS ADVERTÊNCIAS PODERIA CAUSAR FERIDAS GRAVES OU A MORTE.**

A sua carabina está equipada com um carregador inamovível fixado num suporte rotativo ou com um carregador pendente, de acordo com a legislação vigente em cada país.

A capacidade deste carregador está também diretamente relacionada com a legislação em vigor em cada país.

Um cartucho suplementar previamente introduzido na câmara aumentará em um cartucho a capacidade total da sua arma.

Para carregar a sua arma, aconselhamos:

1. No momento de carregar a sua carabina, mantenha sempre a boca do cano apontada para uma direção não perigosa, coloque sempre o botão de pressor de armador em posição «segurança» e mantenha os seus dedos afastados do gatilho.

Abra o mecanismo e verifique se a sua carabina está completamente descarregada, a câmara do cano vazia e o carregador também vazio, procedendo da seguinte forma :

2. Ejete o carregador da carabina ao puxar para trás o ferrolho de fundo do carregador (situado atrás do carregador) com a ajuda do seu dedo indicador. O carregador cairá na sua mão (*imagem 7*) ou rodará (*imagem 8*).
3. Abra completamente o ferrolho puxando a alavanca de armamento atrás.  
Mantendo a alavanca de armamento para trás, empurre a trava lateral para cima para garantir a fixação do ferrolho na posição para trás (*imagem 9*).
4. Alimente o carregador colocando um cartucho nas bordas do carregador, em seguida empurre-o no carregador, continue do mesmo modo até atingir a capacidade total (*imagem 10*).
5. Volte a fechar o suporte rotativo ou insira o carregador desmontável até engatá-lo (*imagem 11*).
6. Solte o ferrolho baixando a trava lateral (*imagem 2*), um cartucho acaba de ser introduzido na câmara.
7. Verifique se a culatra está perfeitamente bloqueada, o elemento móvel deve estar posicionado à frente do ponto vermelho, situado ao nível da janela de ejeção (*imagem 12*).
8. Ejete o carregador, em seguida adicione um cartucho suplementar neste carregador e insira de novo o carregador no seu compartimento até engatar.

Certifique-se sempre, independentemente da solução que adotar, de que coloca corretamente os cartuchos no carregador, para evitar qualquer acidente de alimentação durante os disparos.

#### ▲ ADVERTÊNCIA

**A CARABINA JÁ ESTÁ PRONTA A DISPARAR. SE O TIRO NÃO ESTIVER IMINENTE, COLOQUE IMEDIATAMENTE O BOTÃO DO ARMADOR NA POSIÇÃO DE « SEGURANÇA ».**

**O FACTO DE NÃO RESPEITAR ESTAS ADVERTÊNCIAS PODERIA CAUSAR FERIDAS GRAVES OU A MORTE.**

## DISPARO

Quando está pronto a atirar, empurre o botão de pressão de armador em posição « armada », faça a sua pontaria e aperte o gatilho.

Depois de disparar, a sua carabina irá ejetar automaticamente a cápsula do cartucho disparado e alimentar com um segundo cartucho.

Se pretender continuar a disparar, retome o seu alvo e pressione o gatilho novamente.

Uma vez atirado e ejetado o último cartucho, a culatra fica aberta sob a ação do retentor de culatra.

Se acabou de atirar, deixe a culatra posicionada atrás; a culatra fica em posição aberta para permitir-lhe controlar visualmente a câmara da alma do cano e o carregador, para verificar se estes não têm qualquer cartucho.

Coloque de novo e imediatamente o botão de pressão de armador em posição « segurança ».

## DESCARREGAMENTO

#### ▲ ADVERTÊNCIA

**NO MOMENTO DE DESCARREGAR A SUA CARABINA, MANTENHA SEMPRE A BOCA DO CANO APONTADA PARA UMA DIREÇÃO NÃO PERIGOSA E MANTENHA OS SEUS DEDOS AFASTADOS DO GATILHO. O FACTO DE NÃO RESPEITAR ESTAS ADVERTÊNCIAS PODERIA CAUSAR FERIDAS GRAVES OU A MORTE.**

No momento de descarregar a sua arma, coloque sempre o botão de pressão de armador em posição « segurança ».

1. Retire o carregador ao puxar o ferrolho de carregador para trás, o carregador irá rodar ou cairá na sua mão.
2. Abra o ferrolho puxando o elemento móvel para trás e ejete algum eventual cartucho que se encontre na

câmara do cano. Mantendo o elemento móvel para trás, empurre a trava lateral para cima certificando-se de que o ferrolho está fixo em posição para trás (*imagem 9*).

Deixe o ferrolho em posição para trás com o mecanismo aberto.

3. Inspicione cuidadosamente o interior da câmara do cano para verificar se esta última está vazia.
4. Com a câmara vazia e o carregador removido, feixe o ferrolho baixando a trava lateral (*imagem 2*).
5. Retire os cartuchos do carregador ao empurrar os cartuchos para frente, em seguida insira ou feche de novo o carregador vazio no fundo do carregador da carabina.

---

## OPÇÕES E ACESSÓRIOS

---

### CHAPAS DE COICE INFLEX2

As coronhas da BAR 4X estão equipadas com chapas de coice Inflex 2, que conferem um conforto de disparo excelente.

Existem 4 modelos de placa Inflex 2, com espessuras de: 12mm, 20mm, 25mm ou 32mm. Podem também ser utilizadas complementarmente com espessuras intercalares de 7mm e 12mm para adaptar o comprimento da arma ao atirador.

### CHAPA DE COICE REMOVÍVEL

Todas as coronhas BAR 4X podem ser equipadas com um sistema de chapa de coice removível como complemento às placas de coice Inflex 2 (de série ou como opção, em função dos modelos). Este sistema permite alterar a chapa de coice sem qualquer ferramenta, por exemplo para adaptar o comprimento da coronha ou para aceder ao parafuso de regulação do apoio para bochecha ajustável.

Se o seu modelo estiver equipado com o sistema de chapa de coice removível, basta pressionar a chapa de coice de cima para baixo para a desacoplar (*imagem 13*).

Para voltar a instalar a placa, basta inseri-la na traseira da coronha e empurrar a placa para cima.

O suporte da chapa de coice permite também guardar o suporte da mira e o protetor de rosca da boca (*imagens 14-15*).

### APOIO PARA BOCHECHA AJUSTÁVEL

Alguns modelos de coronha para BAR 4X estão equipados com um apoio para bochecha ajustável. A posição do apoio de bochecha pode ser deslocada de cima para baixo e da esquerda para a direita, para permitir um alinhamento perfeito do olho relativamente ao seu sistema de mira.

Para regular o apoio para bochecha, primeiro é necessário soltar a chapa de coice da coronha (consultar instruções sobre a chapa de coice removível acima).

Usando uma chave sextavada, fazer rodar o parafuso de aperto no sentido anti-horário até o apoio da bochecha poder ser deslocado com a mão (*imagem 34*).

Ajustar a posição do apoio da bochecha de forma a alinhar bem o olho com o seu sistema de mira (*imagens 35-36*).

Apertar o parafuso com a chave sextavada, rodando no sentido horário para bloquear o apoio da bochecha na posição pretendida.

Volte a colocar a chapa de coice removível na coronha.

Atenção: o pilar central estriado permite ter uma orientação visual da regulação de cima para baixo.

### FIXAÇÃO DE ZARELHOS RÁPIDOS

As coronhas e os guarda-mãos da BAR 4X estão equipados com locais para fixar zarelhos rápidos (*imagem 16-17*).

Quando os usar, certifique-se sempre de que o fecho está bem encaixado na calha ou nos orifícios do suporte. Certifique-se também de que mantém os fixadores em bom estado para evitar incrustações ou corrosão que poderão alterar o sistema de bloqueio dos rolamentos.

### SISTEMAS DE MIRA

A BAR 4X pode estar equipada com diferentes sistemas de mira.



Na parte de cima da caixa da culatra, existem 4 orifícios roscados que permitem a instalação de montagem de ótica (mira ou ponto vermelho). A Browning recomenda a utilização do sistema de montagem Browning NOMAD.

Na traseira do cano, existem 2 orifícios roscados que permitem a instalação do sistema de ponto vermelho Browning Reflex (*imagem 18*), de uma alça de mira (*imagem 19*), de uma mira traseira com fibra ótica (*imagem 20*) ou de uma mira traseira decorativa (*imagem 21*).

Na parte dianteira do cano, o sistema modular exclusivo Browning permite instalar uma mira regulável.

### **SISTEMA DE CONJUNTO DE MIRA MODULAR**

O sistema de conjunto de mira modular permite diferentes configurações na ponta do cano:

- Suporte de mira regulável (*imagem 22*): a mira deve estar acoplada à alça da mira ou uma mira traseira para permitir sua utilização. A mira é regulável em altura e lateralmente para ajustar o ponto de impacto relativamente à sua tomada de mira e as munições usadas. Se a sua arma estiver equipada com uma mira de série, ela é regulada em fábrica para um ponto de impacto a 50 m. É sempre aconselhada uma verificação desta regulação com as suas munições. O suporte de mira pode ser usado em combinação com o protetor de rosca curto (*imagem 23*), um freio de boca (*imagem 24*). Aconselhamos limpar e lubrificar regularmente o suporte da mira modular.
- Protetor de rosca comprido (*imagem 25*): o suporte de mira pode ser substituído por um protetor de rosca comprido. Para remover o suporte da mira, desaparafusar primeiro o protetor de rosca curto do cano (*imagem 26*). Depois, puxar o suporte de mira para trás para fazer deslizar o cano (*imagem 27*). Fixar o protetor de rosca comprido no cano (*imagem 28*).
- Intercalar para acessório de boca: em caso de montagem de um freio de boca ou de um silenciador sem utilizar o suporte da mira, é essencial utilizar o anel intercalar para acessório de boca (*imagem 29*). O anel deve ser instalado com as ranhuras na traseira do cano (*imagem 30*).

### **FREIOS DE BOCA E SILENCIADORES**

A sua carabina BAR está equipada com uma rosca na boca do cano. Esta rosca permite a montagem de acessórios na ponta do cano, geralmente um freio de boca ou um silenciador.

Atenção, a montagem de um freio de boca ou de um silenciador deve fazer-se sempre com o anel intercalar de acessórios de boca (*imagem 30*) ou o suporte de mira montado no cano (*imagem 24*).

#### **▲ ADVERTÊNCIA**

#### **UTILIZAÇÃO DE UM SILENCIADOR.**

A utilização de um silenciador altera sensivelmente a pressão dos gases no cano no momento do tiro. Isto afeta o funcionamento da sua carabina Browning BAR.

#### **1) REGULAÇÃO DA ENTRADA DE GÁS**

Se pretende montar um silenciador na sua carabina Browning BAR 4X, esta instalação tem obrigatoriamente que ser efetuada por um armeiro parceiro da Browning. Este deverá verificar, e se necessário adaptar, a regulação do sistema de entrada de gás da sua arma com o silenciador montado. Depois de efetuar esta regulação com o silenciador, não será possível disparar sem o silenciador sem regular novamente a entrada de gás. Uma regulação incorreta da entrada de gás pode originar problemas de funcionamento e danificar permanentemente a sua carabina Browning BAR 4X.

#### **2) MANUTENÇÃO DA ARMA E PROTEÇÃO OCULAR**

A utilização de silenciador origina um acréscimo de sujidade no cano e também no mecanismo da arma. É essencial limpar regularmente o interior do cano e a caixa da culatra, bem como as peças móveis da sua carabina BAR, idealmente após cada sessão de utilização. Quando dispara com um silenciador, podem libertar-se gases e partículas de pó através da janela de ejeção, no momento da ejeção cápsula. Para sua segurança, é obrigatória a utilização de óculos de proteção adaptados. Escolha sempre um silenciador

adequado ao calibre da sua carabina Browning BAR 4X.  
Verifique sempre se o silenciador está bem apertado no cano antes de cada disparo.

#### **▲ ADVERTÊNCIA**

##### **UTILIZAÇÃO DE UM FREIO DE BOCA.**

A utilização de um freio de boca da marca Browning não exige, em princípio, a regulação específica da entrada de gás. Se utilizar um freio de boca de uma marca diferente da Browning, o funcionamento da sua carabina Browning BAR deverá ser verificado por um armeiro parceiro da Browning.

A grande maioria dos freios de boca leva a um aumento do ruído em direção à parte de trás da carabina. Para sua segurança, é obrigatória a utilização de um sistema de proteção auditiva adaptado. Escolha sempre um freio de boca adequado ao calibre da sua carabina Browning BAR 4X.

Verifique sempre se o freio de boca está bem apertado no cano antes de cada disparo.

## **MANUTENÇÃO E LIMPEZA**

#### **▲ ADVERTÊNCIA**

**ANTES DE REALIZAR OS PROCESSOS DE DESMONTAGEM PARA A LIMPEZA, VERIFIQUE SE A SUA CARABINA ESTÁ COMPLETAMENTE DESCARREGADA, COLOQUE O BOTÃO DE PRESSÃO DE ARMADOR EM POSIÇÃO «SEGURANÇA», ABRA O MECANISMO E VERIFIQUE SE A SUA ARMA ESTÁ DESCARREGADA E SE O CARREGADOR ESTÁ VAZIO. MANTENHA SEMPRE A BOCA DO CANO APONTADA PARA UMA DIREÇÃO NÃO PERIGOSA. O FACTO DE NÃO RESPEITAR ESTAS ADVERTÊNCIAS PODERIA CAUSAR FERIDAS GRAVES OU A MORTE.**

**MANTENHA TODAS AS MUNIÇÕES AFASTADAS DA ZONA DE LIMPEZA. NUNCA VERIFIQUE A FUNÇÃO MECÂNICA DA SUA CARABINA COM MUNIÇÕES VIVAS. O FACTO DE NÃO RESPEITAR ESTAS ADVERTÊNCIAS PODERIA CAUSAR FERIDAS GRAVES OU A MORTE.**

A sua Browning MARAL fornecerá um melhor funcionamento e uma maior confiabilidade a longo prazo se for conservada e armazenada corretamente.

Limpe a sua Browning MARAL após cada utilização. Uma limpeza mínima inclui a limpeza do cano, da carcaça, das peças de madeira e a lubrificação das peças principais. Limpe também os diferentes acessórios da boca do cano para evitar um eventual colamento das peças. Se encontrar um problema funcional e antes de solicitar os serviços do seu armeiro profissional, realize de ofício uma limpeza completa para ver se esta ação resolve o problema.

Browning recomenda a utilização dos óleos «Legia Spray» elaborados especialmente para conservar as suas armas. Para uma manutenção mais consequente, pelo menos uma vez ao ano, confie a sua arma a um armeiro especializado, o que garante um funcionamento irrepreensível da sua arma e a sua satisfação durante muitos anos.

Se deseja limpar ou fazer a manutenção da sua carabina, recomendamos cumprir as seguintes etapas:

1. Em primeiro lugar, coloque o botão de pressão de armador em posição «segurança», verifique se a sua arma está descarregada e o carregador vazio.
2. Abra o ferrolho até engatar.
3. Através da boca do cano, introduza a sua varinha de limpeza, primeiro com um pano e depois, se necessário, com um escovilhão em latão, ambos previamente embebidos num bom solvente. A limpeza do cano e da câmara consiste essencialmente em eliminar todos os resíduos de pó. Durante esta limpeza, tenha um especial cuidado para não arranhar a boca do cano. Qualquer pancada ou dano que atinja esta parte essencial da sua carabina, poderá ter consequências desastrosas na sua precisão
4. Após a limpeza do cano, seque-o convenientemente e lubrifique-o com uma película de óleo Légia

- usando uma flanela apropriada.
5. Passe um pano seco no retém e no interior da caixa da culatra, introduzindo-o no compartimento do carregador (independentemente do retém estar fechado ou não).  
Limpe o óleo seco agarrado às paredes e ao transportador do carregador e substitua-o por uma película muito fina de óleo fresco.
  6. Passe um pano lubrificado em todas as superfícies metálicas exteriores, certificando-se de que elimina as «marcas dos dedos (a transpiração é habitualmente ácida). O bom senso recomenda lubrificar ligeiramente» a carabina de cada vez que esta estiver sujeita a condições atmosféricas ou manipulações desfavoráveis
  7. Ocasionalmente, examine o pistão do cilindro de gás e os braços da trava lateral para eliminar eventuais resíduos. Este passo só será, contudo, necessário após uma utilização intensiva.  
Para conseguir alcançar este mecanismo, retire o guarda-mão da seguinte forma:  
Carregador vazio engatado, abra o ferrolho até encaixar.  
Retire o anel do zarelho do guarda-mão e depois desaperte o parafuso de fixação usando uma chave Allen nº 4 que deverá ser colocada no orifício da cabeça do parafuso (*imagem 31*).  
Faça deslizar o guarda-mão para a frente para o remover e conseguir alcançar o mecanismo (*imagem 32*).  
(Nota: o guarda-mão só pode ser removido se o ferrolho estiver aberto).  
Limpe o exterior do pistão parcialmente solto, do cilindro de gás (*imagem 33*) e as outras peças visíveis usando um pincel ligeiramente oleado.  
Depois, seque o pistão e, na medida do possível, o cilindro de gás. O óleo destas peças deve ser completamente limpo, para evitar a formação de calamina. Para antecipar um longo período sem utilizar a sua arma, poderá lubrificar as peças de forma mais abundante, mas não de esqueça de as limpar antes de voltar a utilizar a arma. Em circunstância alguma deverá alterar a regulação da entrada de gás; esta ação deverá imperativamente ser realizada por um armeiro qualificado.  
A montagem do guarda-mão efetua-se pela ordem inversa à desmontagem.  
Não se esqueça de abrir o retém antes de o montar novamente.  
Evite forçá-lo, pois poderá quebrá-lo.
  8. **POR REGRA, ARRUME AS SUAS ARMAS E MUNIÇÕES EM LOCAIS SEPARADOS E FORA DO ALCANCE DAS CRIANÇAS.**  
A utilização de um cofre-forte Browning é o ideal.

### **MADEIRAS**

As madeiras tendem a absorver a humidade atmosférica, especialmente em dia chuvoso.  
Para evitar que as madeiras sofram deformações deploráveis, convém colocar a carabina num lugar seco e arejado, longe das fontes de forte calor.  
Assim, as madeiras perderão progressivamente a humidade absorvida, sem deformar-se ou fender-se.  
Para as madeiras com um acabamento chamado «Polido e oleado», aplique a intervalos regulares o óleo Legia Spray Especial Madeiras ou, na sua falta, um pouco de óleo de linhaça.

**IMPORTANTE: OS ÓLEOS LEVES PODEM EVAPORAR-SE. SE A SUA MARAL FOI ARMAZENADA DURANTE UM LAPSO DE TEMPO LONGO, REALIZE UMA LUBRIFICAÇÃO COMPLETA ANTES DE ATIRAR.**

**ATENÇÃO! NÃO FAÇA UMA LUBRIFICAÇÃO EXCESSIVA.**

**A UTILIZAÇÃO DE UMA QUANTIDADE EXCESSIVA DE LUBRIFICANTE PODE INTERFERIR NO FUNCIONAMENTO DA SUA CARABINA.**

### **MANUTENÇÃO OU REPARAÇÃO**

Se a sua arma de fogo precisar de uma manutenção ou de reparações, recomendamos que comece por contactar um armeiro profissional, que poderá encontrar no seguinte site: [www.browning.eu](http://www.browning.eu).

## BAR 4X

**MYCKET VIKTIGT: SPARA DENNA HANDBOK.**

**LÄS NOGA HELA HANDBOKEN INNAN DU ANVÄNDER DIN NYA BROWNING BAR 4X.**

### **GRUNDLÄGGANDE SÄKERHETSREGLER**

1. Innan du använder din Browning BAR 4X, bör du försäkra dig om att din vapensmed har monterat kolven och framstocken ordentligt på vapnet.
2. Innan du hanterar vapnet måste du vara säker på att det inte är laddat.
3. Vapnet skall alltid ha säkringsknappen i säkrat läge när man inte skjuter med det, även om man är säker på att det inte är laddat.
4. Rikta alltid din BAR 4X studsare in en riktning som inte medför någon fara även om du är säker på att det inte är laddat och magasinet är tomt.
5. Rikta aldrig vapnet mot någon även om du vet att vapnet inte är laddat.
6. Bryt alltid vapnet och gör kontrollera att patronläge och magasin är tomt innan du arbetar med, eller lämnar över vapnet till någon.
7. Håll fingrarna borta från avtryckaren när du laddar eller tar ur patroner och ända tills precis innan du skall skjuta med vapnet.
8. Skjut aldrig utan veta precis var skottet kommer att ta. Det är bättre att skottet tar kort än att det går över målet.

**SE UPP MED RIKOSCHETTER: SKJUT ALDRIG I VATTEN ELLER MOT STENAR. SE UPP SÄRSKILT NÄR DU SKJUTER PÅ MYCKET HÅRD ELLER FRUSEN MARK.**

9. Använd alltid hörsel- och ögonskydd när du skjuter.
10. Av säkerhetsskäl samt för den ballistiska prestandans skull skall man bara använda ammunition av den kaliber som är präglad på pipans högra sida.
11. För att skydda både dig själv och ditt vapen bör du alltid se till att inget främmande föremål kommer in i pipan. Jord, snö, mm., kan orsaka farligt övertryck i vapnet.
12. Se noga till att vapnet är urladdat innan du gör rent det.
13. Ladda ur vapnet mellan användningstillfällena och när du transporterar det, även om det finns i en väska, transportlåda eller hölster.
14. Använd alltid ett vapenlås (GUN LOCK) när du förvarar vapnet.
15. Förvara alltid ditt vapen oladdat.
16. Förvara vapen och ammunition på olika ställen, och utom räckhåll för minderåriga.
17. Säkerhet innebär även att man förvarar vapen och ammunition på betryggande sätt. Ett lämpligt förvaringssätt är att använda ett BROWNING vapenskåp.

Man får under inga omständigheter ändra eller låta modifiera avtryckaren, säkringen eller någon annan del av avfyringsanordningen på vapnet.

Om man ändå ändrar vapnet kan det leda till allvarliga skador eller dödsfall för användaren eller människor i närheten.

#### **⚠ VARNING**

**VAPNET FÅR INTE FÖRVARAS ELLER TRANSPORTERAS NÄR DET ÄR LADDAT SÄKRINGEN SKALL ALLTID VARA I LÄGET "SÄKRAT" OM MAN INTE TÄNKER SKJUTA INOM KORT. HÅLL ALLTID VAPNET RIKTAT I EN OFARLIG RIKTNING. OM MAN INTE FÖLJER VARNINGARNA KAN DET LEDA TILL ALLVARLIGA SKADOR ELLER DÖDSFALL.**

## BROWNING BAR 4X HALVAUTOMATISK STUDSARE

Vi tackar dig för att du har valt en Browning BAR 4X halvautomatisk studsare.

Vi vill önska dig lycka till med ditt val. Studsaren BAR 4X tillhör den senaste generationen av halvautomatiska vapen från Browning.

Studsaren BAR 4X som du precis har köpt är en del av det stora produkturvalet från Browning.

Funktionsprincipen grundar sig på att en del av energin i krutgaserna används för att ladda om vapnet.

Din BAR 4X är resultatet av Brownings 56 års erfarenhet av halvautomatiska studsare.

Om dess perfekta viktfordelning främst beror på viktfordelningen av de rörliga delarna, så är det principen med att använda krutgaserna som gör att den är snäll mot axeln.

Den kallsmidada pipan är fäst med sju klackar vilka ger ditt vapen en precision utan motsvarighet.

Funktionen i din BAR 4X testas vid fabriken med ett stort urval av den ammunition som förekommer på den europeiska marknaden.

Precisionen i din BAR 4X har optimerats för användning av ammunition tillverkad av BROWNING, vilket vi rekommenderar att du använder.

---

## BESKRIVNING OCH FUNKTION

Funktionsprincipen, vilken är mycket enkel, är att en del av krutgaserna används för att trycka på en kolvstång. Kolvstången trycks bakåt av krutgaserna, och kolven i sin tur trycker slutstycket bakåt vilket öppnar mekanismen och kastar ut tomhylsan. Returfjäders utövar ett allt större tryck på slutstycket och trycker det framåt samtidigt som det plockar upp en patron ur magasinet och matar in det i patronläget.

En ovanlig egenskap för vapnet är slutstyckets system med roterande läsning: slutstyckets låsklackar greppar direkt i sidorna på pipan och bildar på så vis en fast enhet som bidrar till vapnets goda precision (*bild 1*).

Den halvautomatiska funktionen i ditt vapen gör att du i snabb följd kan skjuta de patroner som finns i magasinet. När den sista tomhylsan kastas ut, hålls slutstycket öppet av slutstycksspärren.

Tryck ner spärren (*bild 2*) om du vill att slutstycket skall vara stängt. Av uppenbara säkerhetsskäl skall man inte stoppa in fingrarna i patronläget.

Förutom den robusta mekaniska konstruktionen som integrerar de senaste produktionsmetoderna, har BAR 4X följande egenskaper:

- En ergonomiskt utformad slutstycksspärr som underlättar vid laddning och urladdning;
- Din vapensmed kan justera gasintagssystemet så att ditt vapen fungerar felfritt med den valda ammunitionen och de tillbehör som är monterade på vapnet;
- Ett länksystem och slutstycke som garanterar felfri funktion vid användning av olika ammunition;
- Manuellt säkringsystem;
- En indikator som visar om slutstycket är låst i sitt läge (röd punkt) som sitter i utkastarluckan, och som med ett ögonkast bekräftar om så är fallet; riktmedel som är anpassade efter jägarens behov.

---

## REKOMMENDATIONER INNAN DU ANVÄNDER VAPNET

Du har precis tagit emot ditt vapen. För att skydda ditt vapen mot rost har vi smörjt in pipans in- och utsida; om det behövs skall du torka av överskottsoljan med en mjuk, ren och torr duk.

Innan du skjuter ditt första skott måste du noggrant göra rent loppet: loppet måste vara rent för att undvika att det blir för högt tryck i loppet samt att träffbilden blir för spridd. För in en läskstång med borste och lapp i patronläget, och dra den från mynningen och bakåt.

---

## NUMRERING OCH MÄRKNING

Ditt vapens serienummer är präglat på vänster sida på lådan, på slutstycket eller på pipan.

Kalibern är präglat på pipans högra sida.

## AMMUNITION

Kalibern är präglat på pipans högra sida.

Använd enbart ammunition av den typ som är präglat på pipans högra sida. Kontrollera varje patron som du stoppar i magasinet.

Använd bara ammunition från kända fabrikat av rätt kaliber i ditt vapen. Vi har konstruerat och tillverkat ditt vapen med alla nödvändiga säkerhetsfaktorer, men Browning avvisar allt ansvar i de fall skador uppstår p.g.a. att man har använt ammunition som ger för högt tryck eller som inte följer reglerna i CIP eller SAAMI.

Browning rekommenderar att du enbart använder ammunition tillverkad av BROWNING eller WINCHESTER®.

## TEKNISK SPECIFIKATION

### SÄKRING – MANUELL SPÄNNING AV SLAGSTIFT

#### ⚠ VARNING

**SE TILL ATT KNAPPEN FÖR MANUELL SPÄNNING AV SLAGSTIFTET HELA TIDEN ÄR I SÄKRAT LÄGE. HÅLL ALLTID VAPNET RIKTAT I EN OFARLIG RIKTNING. OM MAN INTE FÖLJER VARNINGARNA KAN DET LEDA TILL ALLVARLIGA SKADOR ELLER DÖDSFALL.**

Säkringen är även till för manuell spänning av stagstiftet, och den sitter upptill på pistolgreppet.

När du trycker den framåt till läget "osäkrad" (*bild 3*), trycks även fjädrarna till slagstiftet in, och ditt vapen är klart för skott.

Den röda punkten som syns på baksidan av säkringsknappen visar att ditt vapen är klart för skott. (*bild 4*)

När du gör "patron ur" skall du trycka säkringsknappen framåt och neråt samtidigt (*bild 5*). Säkringsknappen går tillbaka till läget "säkrad" (*bild 6*).

Detta gör att fjädrarna till slagstiftet släpps efter och vapnet blir helt säkrat. Den röda punkten syns inte längre.

Se till att säkringen på ditt vapen alltid är i läget säkrat när det förvaras, vid transport och när du jagar (oavsett om vapnet är laddat eller ej).

Vapnet bör bara osäkras strax innan du tänker börja skjuta.

## LADDNING

#### ⚠ VARNING

**NÄR DU LADDAR DIN BAR 4X SKALL DU ALLTID HÅLLA VAPNET RIKTAT I EN OFARLIG RIKTNING, SE TILL ATT SÄKRINGEN HELA TIDEN ÄR I SÄKRAT LÄGE, OCH HÅLLA FINGRARNAS BORTA FRÅN AVTRYCKAREN. OM MAN INTE FÖLJER VARNINGARNA KAN DET LEDA TILL ALLVARLIGA SKADOR ELLER DÖDSFALL.**

Ditt vapen har ett magasin som kan fällas framåt, eller ett avtagbart magasin beroende på den lagstiftning som gäller i landet.

Magasinets kapacitet beror också på lagstiftningen i det land du bor.

Man kan även stoppa i en patron i patronläget och på så sätt öka antalet patroner i sitt vapen.

Vid laddning av vapnet vill vi speciellt påpeka:

1. När du laddar ditt vapen skall du alltid hålla vapnet riktat i en ofarlig riktning, se till att säkringen hela tiden är i säkrat läge, och hålla fingrarna borta från avtryckaren.  
Öppna slutstycket och se till att vapnet verkligen inte är laddat, att patronläge och pipa är tomt, samt att det inte finns några patroner i magasinet, gör följande:
2. Lossa vapnets magasin genom att dra spärren till botten på magasinet och som sitter baktill på magasinet, bakåt med hjälp av ditt pekfinger. Magasinet faller ner i handen (*bild 7*). eller öppnas (*bild 8*).
3. Öppna slutstycket helt genom att dra bakåt i dess handtag. Spärra slutstycket i öppet läge genom att trycka slutstyckets spärr uppåt samtidigt som du håller kvar slutstycket i det bakre läget med handtaget (*bild 9*).

4. Fyll på magasinet genom att lägga en patron uppe på kanterna och därefter trycka ner den i magasinet. Fyll på med flera patroner till dess att magasinet är fullt (*bild 10*).
5. Fäll tillbaka eller sätt i magasinet så att det klickar på plats (*bild 11*).
6. Släpp fram slutstycket genom att dra ner slutstyckets spärr (*bild 2*). En patron matas automatiskt in i patronläget.
7. Se till att slutstycket är ordentligt låst. Handtaget skall vara framför den röda punkten, i höjd med utkastarluckan (*bild 12*).
8. Ta av magasinet och stoppa i ytterligare en patron och sätt sedan tillbaka magasinet på plats i vapnet.

Se till att patronerna hamnar rätt i magasinet, oavsett vilken metod du än använder. På så vis undviker du att patronerna inte matas fram ordentligt när du skjuter.

#### ⚠ VARNING

**VAPNET ÄR NU KLART ATT SKJUTA MED. OM MAN INTE TÄNKER SKJUTA INOM KORT, SKALL SÅKRINGEN VARA I LÄGET "SÄKRAT". OM MAN INTE FÖLJER VARNINGARNA KAN DET LEDA TILL ALLVARLIGA SKADOR ELLER DÖDSFALL.**

### ELDGIVNING

När du skall skjuta måste du först trycka på knappen för slagstiftet till läge för eldgivning, sikta och därefter trycka på avtryckaren.

När du har skjutit ett skott kommer vapnet automatiskt att kasta ut tomhylsan och mata in en ny patron i patronläget.

Om du vill fortsätta att skjuta skall du sikta igen och åter trycka på avtryckaren.

När den sista tomhylsan kastas ut, hålls slutstycket öppet av slutstycksspärren.

När du har skjutit klart skall du låta slutstycket vara kvar i öppet läge så att du kan kontrollera att det inte finns några patroner kvar i patronläget och magasinet.

Sätt genast knappen för slagstiftet i säkrat läge.

### URLADDNING

#### ⚠ VARNING

**NÄR DU TAR UR PATRONERNA UR DITT VAPEN SKALL DU ALLTID HÅLLA VAPNET RIKTAT I EN OFARLIG RIKTNING, OCH HÅLLA FINGRARNAS BORTA FRÅN AVTRYCKAREN. OM MAN INTE FÖLJER VARNINGARNA KAN DET LEDA TILL ALLVARLIGA SKADOR ELLER DÖDSFALL.**

Se till att knappen för slagstiftet är i säkrat läge när du tömmer vapnet.

1. Lossa vapnets magasin genom att dra spärren bakåt, magasinet faller ner i handen eller öppnas.
2. Öppna slutstycket genom att dra bakåt i dess handtag och kasta ut den patron som eventuellt befinner sig i patronläget. Spärren slutstycket i öppet läge genom att trycka slutstyckets spärr uppåt samtidigt som du håller kvar slutstycket i det bakre läget med handtaget (*bild 9*).  
Låt slutstycket vara kvar i öppet läge.
3. Kontrollera noga patronläget så att det inte finns en patron kvar i patronläget.
4. Om patronläget är tomt och magasinet är borttaget kan du släppa fram slutstycket genom att dra ner slutstyckets spärr (*bild 2*).
5. Fortsätt att tömma magasinet genom att trycka patronerna framåt. Sätt därefter tillbaka det tömda magasinet på plats.

## TILLVAL OCH TILLBEHÖR

### BAKKAPPOR AV TYP INFLEX 2

Kolvorna på BAR 4X har bakkappor av typ Inflex 2 vilket gör skjutningen till ett rent nöje. Inflex 2 finns tillgängligt i 4 tjocklekar: 12mm, 20mm, 25mm och 32mm. Distanser på 7mm och 12mm kan användas för att anpassa vapnets längd till skytten.

### AVTAGBAR BAKKAPPA

Alla kolvar till BAR 4X kan ha avtagbara bakkappor som komplement till bakkappor av typ Inflex2 (både i stället för och tillsammans med). Systemet gör det möjligt att byta bakkappa utan att man behöver några verktyg, exempelvis för att ändra kolvens längd eller för att komma åt skruven för justering av kindskyddet. Om ditt vapen har systemet med avtagbar bakkappa, behöver du bara trycka bakkappan uppåt för att ta av den (*bild 13*).

För att sätta på bakkappan behöver man bara trycka fast den uppåt på kolven. Bakom bakkappan kan man förvara kornets fäste samt gängskyddet (*bild 14-15*).

### JUSTERBART KINDSTÖD

Vissa modeller av kolv för BAR 4X har justerbart kindstöd. Man kan höja eller sänka respektive förskjuta det till vänster eller till höger så att ögat ligger perfekt i förhållande till riktmedlen.

För att justera kindstödet måste man först ta av bakkappan (se instruktionerna för bakkappan här ovan). Använd en insexnyckel för att lossa skruven moturs så mycket att det går att rubba kindstödet för hand (*bild 34*). Justera kindstödet så att ögat ligger rätt när du siktar (*bild 35-36*).

Använd en insexnyckel för att dra åt skruven medurs så mycket att kindstödet inte rubbas ur läge.

Sätt tillbaka bakkappan på kolven.

Observera: mittpelaren med skåra gör det möjligt att ha en visuell referens för justeringen i höjddel.

### MONTERING AV REMBYGLAR MED SNABBKOPPLING

Kolvar och framstockar för BAR 4X har fästen med snabbkopplingar för rembyglar (*bild 16-17*).

Om du använder dig av dessa skall du se till att de sitter ordentligt på plats i fästenas uttag eller hål. Se även till att du rengör fästena och håller dem fria från korrosion vilket skulle kunna leda till att snabbkopplingarna inte längre fungerar.

### RIKTMEDEL

Din BAR 4X är förberedd för montering av olika riktmedel.

Uppe på lådan finns det 4 gängade hål avsedda för montering av riktmedel (kikarsikte eller rödpunktsikte). Browning rekommenderar att du använder fästsystemet Browning NOMAD.

Baktill på pipan finns det 2 gängade hål vilka kan användas för montering av rödpunktsikte av typ Browning Reflex (*bild 18*), ett siktband (*bild 19*), en kolv med fiberoptik (*bild 20*) eller genombruten kolv (*bild 21*).

Framtill på pipan gör Brownings exklusiva modulsystem det möjligt att montera ett justerbart korn.

### SYSTEM MED MODULÄRT RIKTMEDEL

Systemet med modulära riktmedel innebär att mynningen kan konfigureras på olika sätt:

- Justerbart fäste för kornet (*bild 22*): kornet bör vara kopplat till siktbandet eller ett fäste för att man skall kunna sikta. Kornet kan justeras i höjddel och i sida för att kunna anpassas till träffbilderna och den ammunition som används. Om ditt vapen levereras med ett standardsikte från fabrik, kommer vapnet att vara skottställt till 50 m. Vi rekommenderar att man alltid kontrollskjuter en serie med vår ammunition när man har justerat riktmedlen. Fästet för kornet kan användas i kombination med det korta gängskyddet (*bild 23*), en mynningsbroms (*bild 24*). Vi rekommenderar att man med jämna mellanrum rengör och smörjer de modulära riktmedlen.
- Långt gängskydd (*bild 25*): kornets fäste kan bytas ut mot ett långt gängskydd. Skruva först av det korta gängskyddet för att därefter skruva loss kornets fäste (*bild 26*). Därefter drar man kornets fäste bakåt på pipan (*bild 27*). Skruva på det långa gängskyddet (*bild 28*).



- Distansstycke för tillbehör som monteras på pipan: i de fall man monterar en mynningsbroms eller ljuddämpare som inte använder kornets fäste vid monteringen måste man använda distansstycket (*bild 29*). Ringen skall monteras med räfflorna mot pipans bakde (*bild 30*).

### **MYNNINGSBROMS OCH LJUDDÄMPARE**

Din BAR 4X har en pipa som är gängad vid mynningen. Där kan man montera ett lämpligt tillbehör, vanligtvis en mynningsbroms eller en ljuddämpare.

Observera att montering av mynningsbroms eller ljuddämpare skall alltid göras tillsammans med distansstycket (*fig 30*) eller kornets fäste monterat på pipan (*fig 24*).

#### **AVARNING**

**OBS: MONTERING AV LJUDDÄMPARE.**

Vid användning av en ljuddämpare sjunker gastycket i loppet under avfyring. Detta påverkar funktionen i din Browning BAR 4X.

#### **1) JUSTERING AV GASTRYCKET**

Om du vill montera en ljuddämpare på din Browning BAR 4X, måste monteringen göras av en vapensmed godkänd av Browning. Denne måste kontrollera, och vid behov anpassa, justeringen av systemet med gasuttag i vapnet med ljuddämparen monterad. När justeringen har gjorts med ljuddämparen monterad går det inte längre att skjuta utan att ljuddämparen är monterad om inte gasuttaget justeras på nytt.

Felaktig justering av gasuttaget kan orsaka funktionsproblem och permanent skada din på Browning BAR 4X.

#### **2) UNDERHÅLL AV VAPNET SAMT ANVÄNDNING AV SKYDDSGLASÖGON**

Användning av en ljuddämpare leder till ökade föroreningar i loppet och vapnets mekanism. Det är viktigt att man noga rengör loppet och lådan samt de rörliga delarna på din Browning BAR 4X.

När man skjuter med ett vapen som är utrustat med en ljuddämpare kan krutgaser och krutpartiklar tränga ut genom utkastarluckan. Därför skall man alltid använda skyddsglasögon när man skjuter med ett vapen utrustat med ljuddämpare.

Använd bara en ljuddämpare som passar kalibern på din Browning BAR 4X.

Kontrollera före varje skjuttilfälle att ljuddämparen är ordentligt fastskruvad.

#### **AVARNING**

**OBS: MONTERING AV EN MYNNINGSBROMS**

Montering av mynningsbroms av märke Browning kräver som regel ingen justering av gastycket. I fall av montering av en mynningsbroms av annat märke än Brownings eget, rekommenderar vi att funktionen i din Browning BAR 4X kontrolleras av en vapensmed godkänd av Browning.

De allra flesta mynningsbromsar ökar ljudet som hörs vid avfyrningen bakom vapnet. Du skall av denna anledning alltid använda hörselskydd när du skjuter med ett vapen utrustat med en mynningsbroms.

Använd bara en mynningsbroms som är anpassad till den kaliber som din Browning BAR 4X har.

Kontrollera före varje skjuttilfälle att mynningsbromsen är ordentligt fastskruvad.

### **UNDERHÅLL OCH RENGÖRING**

#### **AVARNING**

**INNAN DU BÖRJAR ATT PLOCKA ISÅR VAPNET FÖR ATT RENGÖRA DET, MÅSTE DU VARA SÄKER PÅ ATT DITT VAPEN VERKLIGEN INTE ÄR LADDAT. SE TILL ATT DET ÄR SÄKRAT OCH ATT PATRONLÄGE OCH MAGASIN ÄR TOMMA. HÅLL ALLTID VAPNET RIKTAT I EN OFARLIG RIKTNING. OM MAN INTE FÖLJER VARNINGARNA KAN DET LEDA TILL ALLVARLIGA SKADOR ELLER DÖDSFALL.**

**SE TILL ATT INGEN AMMUNITION FINNS I NÄRHETEN AV VAR DU GÖR RENT VAPNET. KONTROLLERA ALDRIG FUNKTIONEN I DITT VAPEN MED SKARP AMMUNITION. OM MAN INTE FÖLJER VARNINGARNA KAN DET LEDA TILL ALLVARLIGA SKADOR ELLER DÖDSFALL.**

Din Browning BAR 4X kommer att ge dig överlägsen funktion och bättre tillförlitlighet under en längre tid om den underhålls och förvaras på rätt sätt.

Rengör din Browning BAR 4X efter varje användning. Minimirengöring innebär att man gör rent pipor, låda och trädelar samt att man smörjer de viktigaste delarna. Rengör alltid de olika tillbehören för att undvika att komponenterna kärvar vid montering och demontering. Om du har problem med funktionen bör du först göra en grundlig rengöring för att se om det löser problemet innan du talar med en vapensmed om problemet.

Browning rekommenderar att du använder vapenolja av typ "Legia Spray" som är speciellt utvecklad för ditt vapen.

För att få konsekvent underhåll och garanterad funktion i vapnet under många år, bör du lämna ditt vapen till en vapensmed minst en gång om året för översyn.

När du gör rent eller underhåller ditt vapen, rekommenderar vi att du gör som följer:

1. A Framför att skall du se till att vapnet är säkrat och vapnet inte några patroner i patronläge och magasin.
2. Spärra slutstycket i öppet läge.
3. För in en läskstång med lapp i loppet, och dra den från mynningen och bakåt. Om så behövs skall du använda en borste och en lapp indränkt med lösningsmedel.

Rengöring av lopp och patronläge består i huvudsak av att avlägsna alla krutrester.

När du gör rent vapnet skall du vara försiktig så att du inte repar mynningen.

Alla skador i detta viktiga område på ditt vapen kan ha allvarlig påverkan på precisionen.

4. När loppet är rent skall det torkas av och därefter skall det smörjas med ett tunt lager Légia-olja med hjälp av en lapp.
5. Stryk även olja på slutstycke och lådans insida och inne i magasinet (med öppet eller stängt slutstycke). Avlägsna eventuellt intorkad olja på magasinets sidor och patronförelare och stryk på ett tunt lager ny olja.
6. Smörj alla synliga metalldelar med en lapp lätt indränkt med olja. Se till att alla spår efter fingrarna torkas av (svett är ofta surt). Det sunda förnuftet säger en att man skall smörja metalldelarna med ett tunt lager olja varje gång man har tagit ut vapnet eller har arbetat med den.
7. Emellanåt skall man undersöka kolvstången och slidens klackar för att ta bort eventuella krutrester. Annars behövs detta bara göras när man har använt vapnet intensivt.

För att komma åt mekanismen skall man göra på följande vis:

Spärra slutstycket i öppet läge, men ha kvar det tomma magasinet på vapnet.

Lossa den främre hållaren för bärremmen och skruva ur skruven som håller den med hjälp av en insexnyckel nr 4 (*bild 31*).

För fram handskyddet och lyft av den. Mekanismen är nu blottlagd (*bild 32*).

(OBS: handskyddet kan bara tas av om slutstycket är låst i öppet läge).

Rengör den synliga delen av kolvstången, gascylindern (*bild 33*) och andra delar med hjälp av en lätt oljad borste.

Torka därefter kolven och gascylindern så gott det går.

Dessa bör inte ha några oljerester på sig för annars kan det bildas avlagringar. Om du avser att förvara vapnet under en längre tid kan du använda mer olja, men du måste göra rent vapnet innan du använder det nästa gång.

Du får under inga förhållanden inte ändra på gasuttaget. Detta får bara göras av en behörig vapensmed.

Hopsättningen av handskyddet sker i motsatt ordning till demonteringen.

Glöm inte att öppna slutstycket innan du sätter på handskyddet.

Undvik att använda våld, framstocken kan lätt skadas.

8. **FÖRVARA ALLTID VAPEN OCH AMMUNITION PÅ OLIKA STÄLLEN, OCH UTOM RÄCKHÅLL FÖR MINDERÅRIGA.**

Ett lämpligt förvaringssätt är att använda ett BROWNING vapenskåp.

**TRÄDELAR**

Trädelarna har en tendens att absorbera fukt ur luften, speciellt om det regnar mycket.

För att undvika att trädelarna slår sig skall man förvara vapnet i ett torrt och ventilerat utrymme, borta från starka värmekällor.

Trädelarna förlorar så småningom den fukt de har absorberat, utan att slå sig eller spricka.

För de vapen som har en slipad och oljad stock bör man med jämna mellanrum smörja med Légia Spray Spécial Bois, alternativt med lite linolja.

**VIKTIGT: LÄTTARE OLJOR HAR EN TENDENS ATT EVAPORERA. OM DU INTE HAR ANVÄNT DIN BROWNING BAR 4X UNDER NÅGON LÄNGRE TID BÖR DU GÖRA EN FULLSTÄNDIG SMÖRJNING INNAN DU ANVÄNDER DEN.**

**OBSERVERA! ÖVERDRIV INTE SMÖRJNINGEN. OM DU ANVÄNDER FÖR MYCKET OLJA KAN DET PÅVERKA FUNKTIONEN I DITT VAPEN.**

**UNDERHÅLL ELLER REPARATION**

Om ditt vapen är i behov av underhåll eller reparationer rekommenderar vi att du i första hand kontaktar en auktoriserad vapensmed. Du kan hitta en sådan på [www.browning.eu](http://www.browning.eu).



**BROWNING**

© Browning International S.A.  
Parc Industriel des Hauts-Sarts • 3<sup>ème</sup> avenue, 25 • B-4040 Herstal • BELGIUM

[www.browning.eu](http://www.browning.eu)

Septembre 2022 - v1